



|   |           |
|---|-----------|
| <b>I Prefacio.....</b>  | <b>13</b> |
| <b>Introducción.....</b>  | <b>14</b> |
| Manual del Propietario.....   | 14        |
| Anuncio .....   | 14        |
| Símbolos Utilizados.....  | 15        |
| <b>Información sobre la Identificación del Vehículo.....</b>        | <b>16</b> |
| Identificación del Vehículo.....                                    | 16        |
| Placa de Identificación del Vehículo .....                          | 17        |
| <b>2 Instrumentos y Mandos.....</b>                                 | <b>19</b> |
| <b>Conjunto de Instrumentos .....</b>                               | <b>20</b> |
| Cuadro de Instrumentos - Pantalla en Color .....                    | 20        |
| Mensaje de Advertencia .....  | 24        |
| <b>Luces de Advertencia e Indicadores .....</b>                     | <b>26</b> |
| <b>Luces e Interruptores .....</b>                                  | <b>37</b> |
| Panel de Control Táctil Interruptor del Panel de Instrumentos ..... | 37        |
| Interruptor de la Palanca de Luces .....                            | 40        |
| Luces Intermitentes .....   | 42        |
| Luces de Emergencia .....   | 43        |

# CONTENIDO

---

|  |           |
|--|-----------|
| <b>Limpiaparabrisas y Lavaparabrisas .....</b>                     | <b>44</b> |
| Funcionamiento del Limpiaparabrisas/Lavaparabrisas Delantero ..... | 44        |
| Funcionamiento del Limpiaparabrisas/Lavaparabrisas Trasero .....   | 46        |
| <b>Sistema de Dirección .....</b>                                  | <b>48</b> |
| Ajuste de la Posición del Volante .....                            | 48        |
| Dirección Asistida Eléctrica .....                                 | 49        |
| <b>Claxon .....</b>  | <b>50</b> |
| <b>Retrovisores .....</b>  | <b>51</b> |
| Retrovisores Exteriores .....                                      | 51        |
| Retrovisores Interiores .....                                      | 54        |
| <b>Parasol.....</b>  | <b>56</b> |
| <b>Ventanas .....</b>  | <b>57</b> |
| Interruptor de Ventanas Eléctricas .....                           | 57        |
| Funcionamiento de las Ventanas .....                               | 58        |
| <b>Techo Panorámico .....</b>                                      | <b>60</b> |
| Instrucciones .....  | 60        |
| Funcionamiento del Techo Panorámico .....                          | 61        |
| <b>Iluminación Interior .....</b>                                  | <b>66</b> |

|   |           |
|---|-----------|
| Luz Interior Delantera .....                                      | 66        |
| Luz Interior Trasera .....  | 67        |
| Luz de Ambiente* .....  | 67        |
| <b>Toma de Corriente .....</b>                                    | <b>68</b> |
| Toma de Corriente de la Consola Delantera .....                   | 68        |
| Toma de Corriente de la Consola Trasera .....                     | 68        |
| Toma de Corriente de los Espejos Retrovisores Interiores* .....   | 69        |
| <b>Sistema de Carga Inalámbrica para Teléfonos Móviles* .....</b> | <b>70</b> |
| Carga Inalámbrica de Teléfonos Móviles .....                      | 70        |
| <b>Dispositivos de Almacenamiento .....</b>                       | <b>72</b> |
| Instrucciones .....   | 72        |
| Guantera .....  | 72        |
| Compartimento Portaobjetos .....                                  | 73        |
| Compartimento para Gafas* .....                                   | 75        |
| <b>Portavasos .....</b>   | <b>76</b> |
| Portavasos de la Consola Central .....                            | 76        |
| Reposabrazos trasero y portavasos trasero* .....                  | 76        |
| <b>Portaequipajes del Techo .....</b>                             | <b>77</b> |
| Carga Máxima Autorizada para el Techo .....                       | 78        |

# CONTENIDO

---

|   |           |
|---|-----------|
| Comprobación Periódica .....                            | 78        |
| <b>3 Aire Acondicionado y Entretenimiento .....</b>     | <b>79</b> |
| <b>Ventilación .....</b>                                | <b>80</b> |
| Filtro de A/C.....                                      | 81        |
| Rejillas de Ventilación.....                            | 81        |
| <b>Panel de Control del A/C .....</b>                   | <b>83</b> |
| Panel de Control .....                                  | 83        |
| Tecla de Acceso Rápido para el Interruptor de A/C ..... | 84        |
| Botón de Control de Temperatura .....                   | 84        |
| Botón de Control de la Velocidad del Ventilador .....   | 84        |
| Botón de Descongelación/Desempañado .....               | 84        |
| Botón de Calefacción de la Ventana Trasera.....         | 84        |
| <b>4 Asientos y Sistemas de Sujeción.....</b>           | <b>85</b> |
| <b>Asientos .....</b>                                   | <b>86</b> |
| Posiciones de los Asientos y Ángulo del Respaldo .....  | 86        |
| Asientos Delanteros .....                               | 87        |
| Asientos Traseros .....                                 | 88        |
| Funcionamiento del Apoyacabezas* .....                  | 89        |

|  |            |
|--|------------|
| <b>Cinturón de Seguridad .....</b>   | <b>91</b>  |
| Vista General .....  | 91         |
| Protección Proporcionada por los Cinturones de Seguridad .....                                 | 92         |
| Cómo Usar Correctamente los Cinturones de Seguridad .....                                      | 93         |
| Cómo Usan el Cinturón de Seguridad los Niños .....   | 97         |
| Tensores del Cinturón de Seguridad* .....  | 98         |
| Comprobaciones, Mantenimiento y Sustitución del Cinturón de Seguridad .....                    | 99         |
| <b>Bolsas de Aire .....</b>  | <b>102</b> |
| Vista General .....  | 102        |
| Despliegue de las bolsas de aire .....   | 103        |
| Condiciones en las que las Bolsas de Aire No se Desplegarán .....                              | 107        |
| Servicio y Sustitución de las Bolsas de Aire .....   | 108        |
| <b>Sistemas de Sujeción Infantil .....</b>   | <b>110</b> |
| Instrucciones de Seguridad Importantes sobre el Uso de los Sistemas de Sujeción Infantil ..... | 110        |
| Cómo Fijar los Sistemas de Sujeción Infantil .....   | 113        |
| Grupos de Sujeción Infantil y Posición de Instalación .....                                    | 116        |
| <b>5 Puesta en Marcha y Conducción.....</b>  | <b>121</b> |
| <b>Llaves.....</b>   | <b>122</b> |

# CONTENIDO

---

|  |            |
|--|------------|
| Vista General .....  | 122        |
| Sustitución de la Batería .....  | 124        |
| <b>Cerraduras a Prueba de Niños .....</b>                                    | <b>126</b> |
| <b>Sistemas Antirrobo .....</b>  | <b>127</b> |
| Inmovilizador del Motor.....   | 127        |
| Sistema Antirrobo de la Carrocería .....                                     | 128        |
| Maletero Manual .....  | 132        |
| Apertura de Emergencia del Portón Trasero.....                               | 133        |
| <b>Arranque y Apagado del Motor.....</b>                                     | <b>134</b> |
| Interruptor START/STOP .....   | 134        |
| Arranque del Motor .....   | 135        |
| Parar el Motor.....  | 136        |
| <b>Modo de Conducción Económico y Respetuoso con el Medio Ambiente .....</b> | <b>137</b> |
| En Marcha .....  | 137        |
| Protección del Medio Ambiente.....   | 137        |
| Conducción y Mantenimiento Económicos.....                                   | 137        |
| Conducción en Entornos Especiales.....                                       | 139        |
| <b>Convertidor Catalítico .....</b>  | <b>140</b> |
| <b>Sistema de Combustible .....</b>  | <b>142</b> |

|  |            |
|--|------------|
| Requisitos de Combustible.....   | 142        |
| Llenado de Combustible .....   | 142        |
| Reabastecimiento de Combustible .....  | 143        |
| <b>Transmisión Variable Continua.....</b>  | <b>144</b> |
| Instrucciones de Uso.....  | 144        |
| Cambio de Marchas.....   | 144        |
| Conducción en Pendientes.....  | 147        |
| Modo de Protección.....  | 147        |
| <b>Sistema de Frenado .....</b>  | <b>149</b> |
| Vista General .....  | 149        |
| Sistema de Freno de Estacionamiento - Freno de Estacionamiento Electrónico (EPB) ..... | 149        |
| Sistema de Freno por Servicio .....  | 151        |
| Sistema de Frenado Auxiliar .....  | 160        |
| <b>Sistema de Control Crucero a Velocidad Constante* .....</b>                         | <b>161</b> |
| <b>Sistema de Control Crucero Adaptativo* .....</b>                                    | <b>164</b> |
| Activación del Control de Crucero Adaptativo .....                                     | 164        |
| Ajuste de la Distancia de Seguimiento del Control de Crucero Adaptativo .....          | 166        |
| Ajuste de la Velocidad Objetivo del Control de Crucero Adaptativo .....                | 166        |
| Pausa del Control Crucero Adaptativo.....  | 167        |



# CONTENIDO

---

|   |            |
|---|------------|
| Desactivación Automática del Crucero Adaptativo .....       | 167        |
| Anulación de la Velocidad de Crucero Adaptativa .....       | 168        |
| Reanudación del Crucero Adaptativo .....                    | 168        |
| Borrado de la Memoria de Velocidad Objetivo .....           | 168        |
| Entornos de Conducción Especiales .....                     | 169        |
| <b>Sistema de Asistencia al Conductor* .....</b>            | <b>172</b> |
| Descripción de la Cámara de Visión Frontal .....            | 172        |
| Descripción del Radar de Detección Frontal .....            | 174        |
| Sistema de Asistencia de Mantenimiento de Carril .....      | 175        |
| Sistema de Asistencia en Tráfico .....                      | 178        |
| <b>Ayuda al Estacionamiento .....</b>                       | <b>182</b> |
| Sensor Ultrasónico de Ayuda al Estacionamiento .....        | 182        |
| Sistema de Monitor de Visión 360* .....                     | 184        |
| <b>Sistema de Asistencia a la Conducción Trasera* .....</b> | <b>185</b> |
| Encendido/Apagado del Sistema .....                         | 186        |
| Asistente de Ángulo Muerto .....                            | 186        |
| Asistente de Tráfico Cruzado Trasero .....                  | 188        |
| Aviso de Colisión Trasera .....                             | 190        |
| Aviso de Puerta Abierta .....                               | 191        |

|  |            |
|--|------------|
| <b>Sistema de Control de la Presión de los Neumáticos (TPMS)</b> ..... | <b>192</b> |
| <b>Transporte de Cargas</b> .....                                      | <b>193</b> |
| Espacio de Carga .....   | 193        |
| Carga Interna .....  | 194        |
| <b>6 Averías durante la conducción</b> .....                           | <b>195</b> |
| <b>Dispositivos de Advertencia de Peligro</b> .....                    | <b>196</b> |
| Triángulo de Advertencia .....   | 196        |
| <b>Asistencia por Llamada de Emergencia eCall-SOS*</b> .....           | <b>197</b> |
| <b>Arranque de Emergencia</b> .....                                    | <b>200</b> |
| <b>Recuperación del Vehículo</b> .....                                 | <b>202</b> |
| Remolque para Recuperación .....                                       | 202        |
| Transportador o Remolque .....   | 205        |
| <b>Cambiar una Rueda</b> .....   | <b>206</b> |
| Rueda de Repuesto y Caja de Herramientas .....                         | 206        |
| Sustitución de la Rueda .....  | 207        |
| <b>Sustitución de Fusibles</b> .....                                   | <b>211</b> |
| Fusible .....  | 211        |
| Caja de Fusibles del Compartimento de Pasajeros .....                  | 212        |

# CONTENIDO

---

|   |            |
|---|------------|
| Caja de Fusibles del Compartimento Delantero .....      | 214        |
| <b>Sustitución de Bombillas .....</b>                   | <b>218</b> |
| Especificación de la Bombilla .....                     | 218        |
| Sustitución de Bombillas .....                          | 218        |
| <b>7 Reparación y Mantenimiento .....</b>               | <b>225</b> |
| <b>Mantenimiento .....</b>                              | <b>226</b> |
| Mantenimiento Rutinario .....                           | 226        |
| <b>Capó .....</b>                                       | <b>230</b> |
| Apertura del Capó .....                                 | 230        |
| Cierre del Capó .....                                   | 230        |
| Alarma de Capó Abierto* .....                           | 230        |
| <b>Compartimento del Motor .....</b>                    | <b>232</b> |
| <b>Motor .....</b>                                      | <b>233</b> |
| Aceite del Motor .....                                  | 233        |
| Comprobación y Rellenado del Aceite del Motor .....     | 234        |
| Especificaciones del Aceite de Motor .....              | 235        |
| <b>Sistema de Refrigeración .....</b>                   | <b>236</b> |
| Comprobación y Rellenado del Líquido Refrigerante ..... | 236        |

|  |            |
|--|------------|
| Especificaciones del Líquido Refrigerante .....                | 237        |
| <b>Freno .....</b>   | <b>238</b> |
| Comprobación y Rellenado del Líquido de Frenos .....           | 238        |
| Especificación del Líquido de Frenos.....                      | 239        |
| <b>Batería.....</b>  | <b>240</b> |
| Mantenimiento de la Batería .....                              | 240        |
| Sustitución de la Batería .....                                | 241        |
| <b>Lavaparabrisas.....</b>                                     | <b>242</b> |
| Comprobación y Rellenado del Líquido de Lavado .....           | 242        |
| Boquillas del lavaparabrisas .....                             | 243        |
| <b>Limpiaparabrisas.....</b>                                   | <b>245</b> |
| Escobillas Limpiaparabrisas .....                              | 245        |
| Sustitución de las Escobillas Limpiaparabrisas .....           | 246        |
| Sustitución de la Escobilla del Limpiaparabrisas Trasero ..... | 247        |
| <b>Neumático .....</b>   | <b>248</b> |
| Vista General .....  | 248        |
| Comprobación de Neumáticos.....                                | 250        |
| Indicadores de Desgaste de los neumáticos .....                | 251        |
| Rotación de los Neumáticos.....                                | 252        |

# CONTENIDO

---

|   |            |
|---|------------|
| Neumáticos/Cadenas de Nieve.....  | 253        |
| <b>Limpieza y Mantenimiento del Vehículo .....</b>                            | <b>254</b> |
| Exterior .....  | 254        |
| Limpieza del Interior .....   | 257        |
| <b>8 Datos Técnicos .....</b>   | <b>259</b> |
| <b>Datos Técnicos Dimensiones .....</b>                                       | <b>260</b> |
| <b>Parámetros de masa del vehículo completo .....</b>                         | <b>262</b> |
| <b>Parámetros del Motor Principal.....</b>                                    | <b>263</b> |
| <b>Parámetros de Rendimiento Dinámico .....</b>                               | <b>264</b> |
| <b>Líquidos y Capacidades Recomendados .....</b>                              | <b>265</b> |
| <b>Tabla de Parámetros de Alineación de las Cuatro Ruedas (En vacío).....</b> | <b>266</b> |
| <b>Ruedas y Neumáticos .....</b>  | <b>267</b> |
| <b>Presión de los Neumáticos (Frío) .....</b>                                 | <b>268</b> |

## **Prefacio**

---

*Introducción..... 14*

*Información sobre la Identificación del Vehículo..... 16*

# PREFACIO

---

## Introducción

### Manual del Propietario

En este manual se describen todas las características y funciones de serie de los vehículos de la gama de modelos. Algunas informaciones pueden ser inaplicables a su modelo individual.

Si tiene alguna duda sobre el funcionamiento y los parámetros del vehículo, diríjase a un Reparador Autorizado MG que le proporcionará el mejor servicio.

Las ilustraciones del Manual del Propietario son sólo de referencia.

La información contenida en el Manual del Propietario puede ser diferente dependiendo de la configuración del vehículo, la versión del software y la región de venta.

### Anuncio

La estrategia de nuestra empresa es realizar mejoras continuas en los productos, por lo tanto, nos reservamos el derecho de realizar cambios en el producto sin previo aviso una vez impreso el manual.

Este manual incluye la información actualizada al momento de la impresión. Salvo en caso de daños personales causados por negligencia del fabricante o del Reparador Autorizado MG, el fabricante o el Reparador Autorizado MG no serán responsables de ningún error ni de sus consecuencias, incluidos daños materiales o personales.

## Símbolos Utilizados

### Advertencia



*Este símbolo de advertencia identifica procedimientos que deben ser seguidos con precisión, o información que debe ser considerada con sumo cuidado, con el fin de reducir el riesgo de lesiones personales o daños graves al vehículo.*

### Precaución

#### IMPORTANTE

Las indicaciones que figuran aquí deben ser seguidas estrictamente, de lo contrario su automóvil podría resultar dañado.

### Nota

*Nota: Aquí se describe información útil.*



Este símbolo indica que las piezas descritas deben ser eliminadas por personas u organismos autorizados para proteger el medio ambiente.

### Asterisco

Un asterisco (\*) que aparece en el texto identifica características o elementos del equipamiento que son opcionales o que sólo se montan en algunos vehículos de la gama de modelos.

### Ilustración Información



Identifica los componentes que están siendo explicados.



Identifica el movimiento de los componentes que están siendo explicados.



# PREFACIO

---

## Información sobre la Identificación del Vehículo

### Identificación del Vehículo

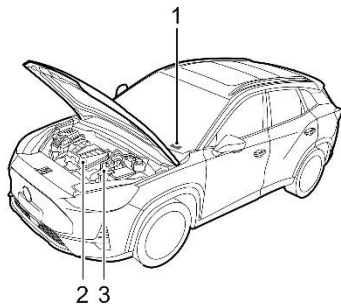

1 Número de Identificación del Vehículo (VIN)

2 Número del Motor

3 Número de Transmisión

Cuando se ponga en contacto con un Reparador Autorizado MG, deberá facilitar el Número de

Identificación del Vehículo (VIN). Si se trata del motor o de la transmisión, puede ser necesario proporcionar los números de identificación de estos conjuntos.

### Localización de la identificación del vehículo

#### Localización del VIN

- En el suelo, debajo del asiento del acompañante;
- Estampado en una placa visible a través de la esquina inferior izquierda del parabrisas;
- En la placa de identificación del vehículo;
- En la parte interior del portón trasero, visible al abrirlo.

**Nota:** El DLC está situado en el espacio para los pies del conductor, en la base del panel del salpicadero, en el lado derecho. La información del VIN puede ser extraída del vehículo utilizando el equipo de diagnóstico homologado.

#### Localización del Número de Motor

Estampado en la parte delantera derecha del bloque motor (visto desde la parte delantera del vehículo).

#### Ubicación del Número de Transmisión

En la superficie del alojamiento de la transmisión en el

compartimento del motor o en la superficie de la tapa del cuerpo de válvulas de la transmisión. Los números de transmisión de algunos modelos sólo son visibles levantando el vehículo, póngase en contacto con un Reparador Autorizado MG.

## Placa de Identificación del Vehículo

La placa de identificación del vehículo contiene la siguiente información:

- Marca;
- Modelo del vehículo;
- Número de ocupantes;
- Modelo de motor;
- Cilindrada del motor;
- Masa total máxima admisible;
- Fecha de fabricación (año y mes);
- Potencia neta máxima del motor;
- País de fabricación;
- Número de Identificación del Vehículo (VIN);
- Fabricante;

# PREFACIO

---

## Localización de la Placa de Identificación del Vehículo

La placa de identificación del vehículo está situada en la parte inferior del montante B derecho o izquierdo.

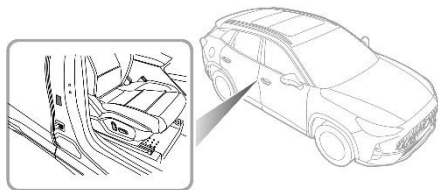

## **Instrumentos y Mandos**

---

|   |    |   |    |
|---|----|---|----|
| <i>Conjunto de Instrumentos</i> .....                             | 20 | <i>Dispositivos de Almacenamiento</i> ..... | 72 |
| <i>Luces de Advertencia e Indicadores</i> .....                   | 26 | <i>Portavasos</i> .....                     | 76 |
| <i>Luces e Interruptores</i> .....                                | 37 | <i>Portaequipajes del Techo</i> .....       | 77 |
| <i>Limpiaparabrisas y Lavaparabrisas</i> .....                    | 44 |   |    |
| <i>Sistema de Dirección</i> .....                                 | 48 |   |    |
| <i>Claxon</i> .....   | 50 |   |    |
| <i>Retrovisores</i> .....   | 51 |   |    |
| <i>Parasol</i> .....  | 56 |   |    |
| <i>Ventanas</i> .....   | 57 |   |    |
| <i>Techo Panorámico</i> .....                                     | 60 |   |    |
| <i>Iluminación Interior</i> .....                                 | 66 |   |    |
| <i>Toma de Corriente</i> .....                                    | 68 |   |    |
| <i>Sistema de Carga Inalámbrica para Teléfonos Móviles*</i> ..... | 70 |   |    |

# INSTRUMENTOS Y MANDOS

## Conjunto de Instrumentos

### Cuadro de Instrumentos - Pantalla en Color

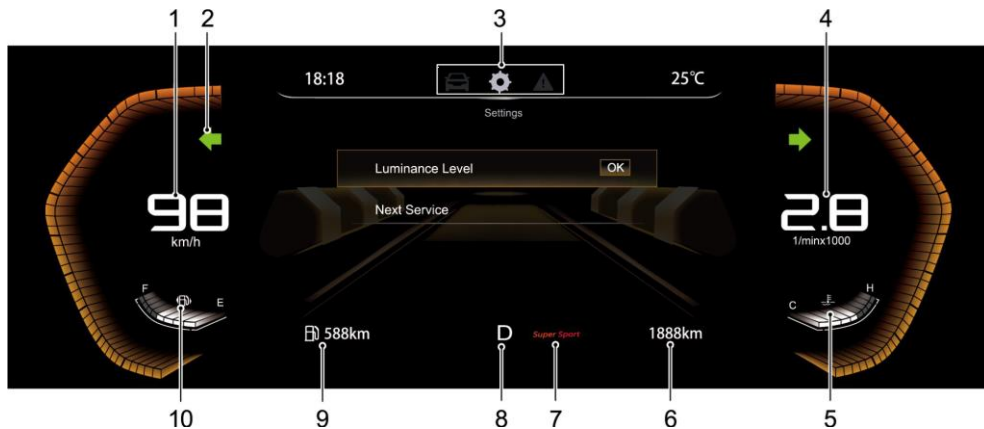

- 1 Velocímetro
- 2 Luces de Advertencia e Indicadores
- 3 Centro de Mensajes
- 4 Tacómetro
- 5 Temperatura del Líquido Refrigerante del Motor
- 6 Odómetro
- 7 Modo de Conducción
- 8 Indicador de Marcha
- 9 Autonomía
- 10 Indicador de Combustible

## Funcionamiento de la Pantalla de Información de Instrumentos

2

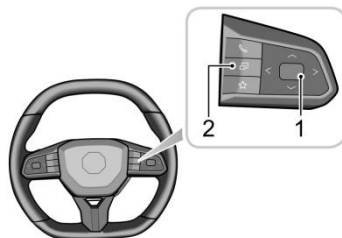

- 1 Botón de Ajuste de Funciones (botón OK)
  - Pulse el botón arriba/abajo/izquierda/derecha para desplazar los elementos de la pantalla del centro de mensajes.
  - Pulse el botón arriba y abajo para realizar ajustes.
  - Pulse brevemente el botón para confirmar o manténgalo pulsado para restablecer.
- 2 Botón de Conmutación Infotainment/Instrumentos

# INSTRUMENTOS Y MANDOS

El botón de ajuste de funciones (1) es una tecla multiuso. Puede ser cambiado a botón de ajuste de instrumentos o botón de ajuste de infoentretenimiento cuando el botón de conmutación de infoentretenimiento/instrumentos es presionado.

## Centro de Mensajes

El centro de mensajes ofrece lo siguiente:

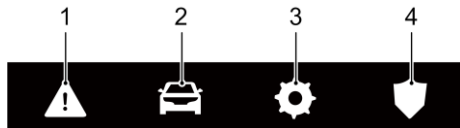

1 Mensaje de Fallo

2 Computadora de Viaje

3 Ajustes

4 Mensaje de Asistencia al Conductor\*.

### **Mensaje de Fallo**

Muestra el mensaje de fallo actual o el mensaje de aviso importante del vehículo.

### **Computadora de viaje**

La computadora de viaje incluye lo siguiente:

- **Página Predeterminada**
- **Desde el Arranque:** muestra el kilometraje, la duración, la velocidad media y el consumo medio de combustible desde el arranque. Cuando el vehículo es apagado por un período de tiempo, estos valores serán reseteados. También puede ser reiniciado pulsando prolongadamente el botón OK.
- **Desde el Reinicio:** muestra el kilometraje, la duración, la velocidad media y el consumo medio de combustible desde el reinicio. También puede volver a ser reiniciado pulsando prolongadamente el botón OK.
- **Gráfico de Tendencias de Consumo de Combustible:** muestra la curva de consumo de combustible de los últimos 50 km.
- **Supervisión de la Presión de los Neumáticos:** muestra el estado actual de la presión de los neumáticos del vehículo.
- **Batería de bajo voltaje:** muestra el estado actual de la batería de bajo voltaje.

### **Ajustes**

- **Ajuste de la Retroiluminación:** muestra y ajusta el brillo de la retroiluminación.

- Ajuste del Límite de Velocidad: Ajusta el valor límite de la alarma de exceso de velocidad.

### ***Mensaje de Asistencia al Conductor\****

Muestra los mensajes actuales de asistencia al conductor del vehículo.



# INSTRUMENTOS Y MANDOS

---

## Mensaje de Advertencia

El mensaje de advertencia es mostrado en el paquete de instrumentos a través de un cuadro emergente, incluyendo principalmente:

- Instrucciones de Funcionamiento
- Avisos de Estado del Sistema
- Alerta de Mal Funcionamiento del Sistema

Siga las indicaciones de texto o consulte los capítulos correspondientes del sistema de control para conocer la causa del fallo y las soluciones adecuadas.

Detenga el vehículo tan pronto como se lo permita la seguridad, desconecte el interruptor de arranque y acuda urgentemente a un Reparador Autorizado MG cuando aparezcan los siguientes mensajes de advertencia:

- Temperatura del Líquido Refrigerante del Motor Alta, Precaución
- Fallo del Sensor de Temperatura del Refrigerante del Motor, Consulte el Manual
- Fallo del Motor, Consulte el Manual
- Presión de Aceite Baja, Precaución
- Nivel de Líquido de Frenos Bajo, Consultar Manual
- Fallo del Sistema de Frenos, consulte el manual

- Fallo Asistencia EPS, Consultar Manual
- Fallo de la Bolsa de Aire, Consulte el Manual

Por favor, póngase en contacto con un Reparador Autorizado MG lo antes posible cuando aparezcan los siguientes mensajes de advertencia:

- Fallo de Emisiones del Motor, Consultar Manual
- Fallo del Botón Start Stop, Consulte el Manual
- Fallo del Sistema de Encendido, Consulte el Manual
- Fallo del ABS, Consulte el Manual
- Fallo del Control de Estabilidad, Consulte el Manual
- Fallo del Control de Tracción, Consulte el manual
- Fallo del Control de Descenso de Pendientes, Consultar Manual
- Fuerza del Freno de Estacionamiento Demasiado Baja
- Fallo del Autohold, Consulte el manual
- Fallo del Sistema de Presión de Neumáticos, Consulte el Manual
- Batería Baja del Sensor de Neumático Delantero Izquierdo
- Batería Baja del Sensor de Neumático Delantero Derecho
- Batería Baja del Sensor de Neumático Trasero Izquierdo

- Batería Baja del Sensor de Neumático Trasero Derecho
- Rendimiento EPS Reducido
- Fallo del Ángulo de Dirección, Consulte el Manual
- Sensor de Ángulo de Dirección no Calibrado
- Fallo de Entrada Pasiva, Consulte el Manual
- Fallo del Control de Crucero, Consulte el Manual
- Pila de la Llave Baja, Por Favor Cambie la Pila
- Fallo del Sensor de Combustible, Precaución
- Fallo del Sistema de Carga de la Batería de 12V, Consulte el Manual
- Fallo del Sensor del Asistente de Conducción Inteligente, Consulte el Manual
- Fallo en la Calibración del RADAR de la Esquina Trasera
- Fallo de Calibración del RADAR
- Fallo del Sistema de Cámara Delantera, Consulte el Manual
- Fallo de Calibración de la Cámara Delantera
- Fallo del Sistema de Aviso de Cambio Involuntario de Carril, Consulte el Manual
- Fallo del Sistema de Asistencia de Mantenimiento de Carril
- Fallo del Sistema ACC, Consulte el Manual
- Fallo del Sistema de Frenado de Emergencia, Consulte el Manual
- Fallo del Sistema de Colisión Frontal, Consulte el Manual
- Fallo del Sistema de Asistencia en Atascos, Consulte el Manual
- Fallo del Sistema de Asistencia a la Conducción Trasera, Consulte el Manual
- Fallo del Sistema de Límite de Velocidad, Consulte el Manual
- Fallo del Sistema de Reconocimiento de Límite de Velocidad, Consulte el Manual
- Fallo del Sistema de Ayuda Visual, Consulte el Manual
- Llamada eCall en Curso
- Fallo del Sistema de Llamada eCall, Consulte el Manual
- Fallo del Sistema de eCall, Consulte el Manual
- Llamada eCall Automática Desactivada





# INSTRUMENTOS Y MANDOS

---





## Luces de Advertencia e Indicadores

Si una luz de advertencia o un indicador luminoso está iluminado en el cuadro de instrumentos cuando el vehículo está arrancando o en marcha, indica que el sistema correspondiente está en un estado o tiene un fallo. Algunas luces de advertencia se iluminan o parpadean con una advertencia acústica o un mensaje de aviso.



Lea atentamente las siguientes instrucciones para comprender el significado de las luces de advertencia y los indicadores luminosos correspondientes. En caso de avería, adopte las medidas oportunas y póngase en contacto con un Reparador Autorizado MG lo antes posible.

| Nombre                            | Icono   | Descripción                              |
|-----------------------------------|---|--|
| Indicador de Luces de Cruce       |  | La Luz de Cruce del faro está encendida. |
| Indicador de Luz Alta             |  | Faros de Luz alta está encendido.        |
| Indicador de Luz Alta Inteligente |  | La luz alta inteligente está encendida.  |
| Indicador de Luz de Anchura       |  | La luz de anchura está encendida.        |

## INSTRUMENTOS Y MANDOS





| Nombre  | Icono   | Descripción  |
|---|---|--|
| Indicador de Luz Antiniebla Trasera             |  | Luz antiniebla trasera encendida.  |
| Indicador de Direccionales                      |  | Cuando parpadean los intermitentes izquierdo o derecho, parpadea también el indicador de dirección del lado correspondiente. Si las luces de emergencia están encendidas, los dos intermitentes parpadean simultáneamente.<br>Si alguno de los intermitentes del cuadro de instrumentos parpadea muy rápidamente, significa que la luz de giro del lado correspondiente está averiada. |
| Luz de Advertencia de las Bolsas de Aire        |  | Hay un fallo en el SRS o en el cinturón de seguridad. Detenga el automóvil en cuanto lo permita la seguridad y desconecte el interruptor de arranque. De lo contrario, existe el riesgo de que el sistema SRS o el cinturón de seguridad no funcionen correctamente en caso de accidente.  |
| Indicador de Cinturón de Seguridad Desabrochado |  | Si este testigo se enciende o parpadea, indica que el cinturón de seguridad de un asiento delantero ocupado no está abrochado.   |
| Luz de Advertencia del Sistema Antirrobo        |  | Si este testigo se enciende, indica que la llave válida no ha sido detectada, en cuyo caso, utilice la llave correcta o coloque la llave inteligente en la posición de arranque en espera. Para más detalles, consulte "Procedimiento Alternativo de Arranque" en la sección "Arranque y Conducción".  |

## INSTRUMENTOS Y MANDOS







| Nombre   | Icono   | Descripción   |
|--|---|---|
| Lámpara de Advertencia del Sistema de Monitoreo de la Presión de los Neumáticos (TPMS) |  | Si este testigo se enciende, indica que la presión de los neumáticos es baja. Compruebe la presión de los neumáticos.<br>Si el testigo parpadea y permanece encendido durante un tiempo, significa que el sistema está averiado.  |
| Testigo de Advertencia de la Dirección Asistida Eléctrica (EPS)                        |  | Si este testigo se enciende, indica que el sistema de dirección asistida eléctrica tiene un fallo general y el rendimiento es reducido. Por favor, vuelva a arrancar el vehículo, si la lámpara permanece encendida, un corto período de conducción a un Reparador Autorizado local puede ser asistido.   |
|  |  | Si este testigo se enciende, indica que el sistema de dirección asistida eléctrica tiene un fallo general relacionado con el ángulo de dirección. Por favor, vuelva a arrancar el vehículo, si la lámpara permanece encendida, un corto período de conducción a un Reparador Autorizado local puede ser asistido.<br>Si este testigo parpadea, indica que el sistema de dirección asistida eléctrica tiene un fallo grave que dificulta la dirección. Detenga el automóvil tan pronto como se lo permita la seguridad y póngase en contacto inmediatamente con un Reparador Autorizado. |



## INSTRUMENTOS Y MANDOS

2

| Nombre  | Icono   | Descripción  |
|---|---|--|
| Testigo de Control Dinámico de Estabilidad/Sistema de Control de Tracción             |  | Si este testigo se enciende, indica que el sistema de control dinámico de estabilidad/ control de tracción ha fallado.<br>Si este testigo parpadea durante la conducción, indica que el sistema está funcionando para ayudar al conductor. |
| Testigo de Control Dinámico de Estabilidad/Sistema de Control de Tracción APAGADO     |  | El sistema de control dinámico de estabilidad/control de tracción está desconectado.   |
| Indicador de Mal Funcionamiento/Encendido del Control de Descenso de Pendientes (HDC) |  | Si este testigo se enciende, indica que el sistema HDC entra en el modo de espera.   |
|   |  | Si este testigo parpadea, indica que el sistema está actualmente bajo el control del HDC.<br>El sistema HDC correspondiente ha fallado.  |
| Indicador Luminoso de Estado del Sistema de Retención Automática (AUTO HOLD)          |  | El sistema de retención automática está funcionando para ayudar al conductor.  |







# INSTRUMENTOS Y MANDOS





| Nombre   | Icono   | Descripción   |
|--|---|---|
| Indicador de Estado del Sistema de Freno de Estacionamiento Electrónico (EPB)                      |  | Si este indicador se enciende, significa que el sistema EPB está activado.<br>Si este indicador parpadea, indica que el vehículo está estacionado en una pendiente con un ángulo excesivo o que el sistema de freno de estacionamiento electrónico ha fallado, en cuyo caso estacione el vehículo en una superficie segura.   |
| Indicador Luminoso de Mal Funcionamiento del Sistema de Freno Electrónico de Estacionamiento (EPB) |  | El sistema electrónico de freno de estacionamiento ha fallado.  |
| Indicador Luminoso de Mal Funcionamiento del Sistema de Frenos                                     |  | Si el sistema de frenos falló, detenga el vehículo tan pronto como la seguridad lo permita y apague el botón de arranque.   |
| Indicador Luminoso de Mal Funcionamiento del ABS   |  | Falló el sistema ABS.<br>Si una falla en el sistema ABS ocurre durante la conducción, la función ABS será desactivada, mientras que el frenado normal aún estará disponible.  |
| Indicador Luminoso de Mal Funcionamiento del Sistema de Carga de Batería de Bajo Voltaje           |  | Si este testigo se enciende después de arrancar el automóvil, indica que ha fallado el sistema de carga de batería de bajo voltaje.<br>Si este testigo parpadea, indica que la batería está baja, aparecerá el mensaje de aviso en el cuadro de instrumentos. A continuación, el sistema restringirá o apagará algunos aparatos eléctricos, por favor, arranque el vehículo para cargar la batería de bajo voltaje. |
| Indicador Luminoso de Temperatura del Líquido  |  | Si este indicador luminoso se enciende, indica que la temperatura del refrigerante del motor es alta, lo que podría ocasionar daños graves,   |

| Nombre  | Icono   | Descripción   |
|---|---|---|
| Refrigerante del Motor  |   | <p>en cuyo caso detenga el vehículo tan pronto como la seguridad lo permita y apague el botón de arranque.</p> <p>Si este indicador parpadea, indica que el sensor de refrigerante del motor ha fallado, en cuyo caso detenga el vehículo en cuanto lo permita la seguridad y apague el botón de arranque.</p>  |
| Indicador Luminoso de Mal Funcionamiento del Motor                  |  | <p>El vehículo tiene una avería que afectará gravemente al rendimiento del motor. Detenga el automóvil en cuanto lo permita la seguridad y desconecte el interruptor de arranque.</p>   |
| Indicador Luminoso de Mal Funcionamiento de las Emisiones del Motor |  | <p>Si este indicador se enciende después de arrancar el vehículo, indica que el tapón del depósito de combustible no está bien apretado o que se ha producido un fallo que afectará al rendimiento del motor o del sistema de combustible y a las emisiones, en cuyo caso apriete el tapón del depósito de combustible. Si el indicador permanece encendido, póngase en contacto con un taller de servicio autorizado lo antes posible.</p> |
| Indicador Luminoso de Baja Presión de Aceite                        |  | <p>Si este indicador se enciende después de arrancar el automóvil, indica que la presión de aceite es demasiado baja, lo que puede ocasionar graves daños en el motor. Detenga el automóvil en cuanto lo permita la seguridad y desconecte el interruptor de arranque.</p>  |













# INSTRUMENTOS Y MANDOS

| Nombre  | Icono   | Descripción  |
|---|---|--|
| Indicador Informativo de Fallo del Sistema                        |  | El vehículo dispone de algunos mensajes de advertencia; consulte "Centro de Mensajes" para obtener información sobre fallos o notas importantes. Consulte "Cuadro de Instrumentos" en este capítulo. |
| Indicador Luminoso de Bajo Nivel de Combustible                   |  | El indicador se enciende o parpadea cuando queda poco combustible en el depósito. Si es posible, cargue combustible antes de que se encienda la lámpara de advertencia de bajo nivel de combustible. |
| Luz Indicadora del Sistema de Control de Crucero *                |  | El sistema de control de crucero está en modo de espera.<br><b>Nota: En algunos modelos, esta luz está mostrada en color oscuro en modo diurno.</b>  |
|   |  | El sistema de control de crucero está activado.  |
| Indicador Luminoso del Sistema de Control de Crucero Adaptativo * |  | El sistema de control de crucero adaptativo está activado, pero no entra en modo de espera.  |
|   |  | El sistema de control de crucero adaptativo entra en modo de espera.<br><b>Nota: Este indicador está oscurecido en el modo diurno en algunos modelos.</b>  |
|   |  | El sistema de control de velocidad constante adaptativo está activado.   |



| Nombre   | Icono   | Descripción  |
|--|---|--|
| Indicador Luminoso del Sistema de Asistencia de Límite de Velocidad* |  | El sistema manual de asistencia a la limitación de velocidad entra en modo de espera.<br><b>Nota: Este indicador está oscurecido en el modo diurno en algunos modelos.</b>   |
|  |  | Si el indicador luminoso se enciende, indica que el sistema manual de asistencia a la limitación de velocidad está activado.<br>Si el indicador luminoso parpadea, indica que la velocidad actual es superior al valor de límite de velocidad. |
|  |  | El sistema inteligente de asistencia a la limitación de velocidad pasa al modo de espera.<br><b>Nota: Este indicador está oscurecido en el modo diurno en algunos modelos.</b>   |
|  |  | El sistema inteligente de asistencia a la limitación de velocidad está activado.   |
| Indicador Luminoso de Fallo de Crucero / Límite de Velocidad         |  | El sistema de control de crucero, el sistema de control de crucero adaptativo o el sistema de asistencia de límite de velocidad han fallado.   |
| Indicador Luminoso de Señalización de Límite de Velocidad *          |  | "NNN" se refiere al valor de velocidad reconocido actualmente en la marca de límite de velocidad. El indicador parpadea cuando la velocidad es superior al valor del límite de velocidad.  |

## INSTRUMENTOS Y MANDOS

| Nombre   | Icono   | Descripción  |
|--|---|--|
| Indicador Luminoso del Sistema de Asistencia en Atascos de Tráfico * |  | El sistema de asistencia en tráfico atascado está activado y entra en modo de espera.  |
|  |  | El sistema de asistencia en tráfico atascado entra en modo de espera.<br><b>Nota: Este indicador está oscurecido en el modo diurno en algunos modelos.</b> |
|  |  | El sistema de asistencia en tráfico atascado está activado.  |
|  |  | El sistema de asistencia en tráfico atascado ha fallado.   |

| Nombre   | Icono   | Descripción   |
|--|---|---|
| Indicador Luminoso del Sistema de Asistencia de Permanencia en el Carril * |  | La función de advertencia de abandono de carril entra en modo de espera.<br><b>Nota: Este indicador está oscurecido en el modo diurno en algunos modelos.</b>                       |
|  |  | La función de advertencia de abandono de carril está activada.  |
|  |  | La función de mantenimiento de carril entra en modo de espera.<br><b>Nota: Este indicador está oscurecido en el modo diurno en algunos modelos.</b>                                 |
|  |  | La función de mantenimiento de carril está activada.  |
|  |  | El sistema de asistencia de mantenimiento de carril ha fallado.   |
| Indicador Luminoso del Sistema de Asistencia al Conductor Trasero *        |  | El sistema de asistencia al conductor trasero está desactivado, el radar está bloqueado o el sistema ha fallado, y en el cuadro de instrumentos aparece el mensaje correspondiente. |

## INSTRUMENTOS Y MANDOS

| Nombre   | Icono  | Descripción   |
|--|--|---|
| Indicador Luminoso de Asistencia mediante Llamada de Emergencia eCall-SOS* |  Icono SOS verde    | El sistema está preparado para el servicio de asistencia mediante llamada de emergencia eCall-SOS.  |
|  |  Icono SOS amarillo | El sistema de asistencia mediante llamada de emergencia eCall-SOS puede enviar la información del vehículo al Centro de llamadas, pero las demás funciones están limitadas debido a un fallo del sistema. |
|  |  Icono SOS rojo     | El sistema de asistencia mediante llamada de emergencia eCall-SOS ha fallado y no puede funcionar.  |

## Luces e Interruptores

### Panel de Control Táctil Interruptor del Panel de Instrumentos

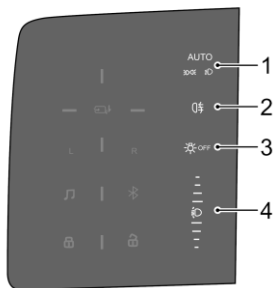

- 1 Interruptor Principal de Recirculación de Luces Luz Automática AUTO (posición por defecto), Luces Traseras/Interruptor Luces Traseras, Control de Circulación de Luces de Cruce.
- 2 Interruptor de las Luces Antiniebla Traseras

- 3 Interruptor de Apagado de Luces
- 4 Interruptor de Nivelación de Faros

### Luz Automática AUTO

Con el interruptor START/STOP en la posición ACC, el sistema de iluminación AUTO se enciende por defecto, y el sistema encenderá y apagará automáticamente las luces traseras/interruptor de las luces traseras en función de la intensidad de la luz ambiente actual.

Con el interruptor START/STOP en la posición ON/RUNNING, el sistema de iluminación AUTO encenderá y apagará automáticamente las luces de cruce, las luces traseras y las luces de marcha atrás en función de la intensidad de la luz ambiente.

**Nota:** Esta función es realizada por un sensor montado en su vehículo para controlar los niveles de luz exterior en tiempo real. En algunos modelos, está instalado en la parte superior del tablero de instrumentos, cerca del parabrisas. **NO tape ni encubra esta zona. De lo contrario, los faros podrían encenderse innecesariamente.**

# INSTRUMENTOS Y MANDOS

---

## Luces Traseras/Retroiluminación del Interruptor

Con el interruptor START/STOP en la posición ACC, pulse el interruptor principal de recirculación de las luces a la posición  para encender las luces traseras/retroiluminación de los interruptores.

Con el interruptor START/STOP en la posición ON/RUNNING, pulse el interruptor principal de recirculación de las luces a la posición  para encender las luces de circulación diurna, las luces traseras/las luces de marcha atrás.

Con el interruptor START/STOP en la posición OFF, si las luces traseras permanecen encendidas al abrir la puerta del conductor, sonará una alarma acústica y el centro de mensajes mostrará "Luces Encendidas".

## Luces de Cruce

Con el interruptor START/STOP en la posición ON/RUNNING, pulse el interruptor principal de recirculación de luces a la posición  para encender las luces de cruce, las luces traseras/las luces de marcha atrás.

## Luz Antiniebla Trasera

Con el interruptor START/STOP en la posición ON/RUNNING y las luces de cruce encendidas, pulse el interruptor de la luz antiniebla trasera para encender la luz antiniebla trasera. El indicador de la luz antiniebla trasera se enciende en el cuadro de instrumentos cuando la luz antiniebla trasera está encendida.

## Luces OFF





Pulse el interruptor de las luces apagadas para apagar las luces. Vuelva a pulsar, el selector de luces volverá automáticamente a la posición AUTO.

## Regulación de la Altura de los Faros

Pulse las zonas superior e inferior del interruptor de ajuste de nivelación del faro para ajustar la altura del faro. El número de barras iluminadas representa la altura del faro correspondiente cuando la carga es la misma de arriba abajo.

La regulación de la altura de los faros puede ser ajustada según la tabla siguiente, en función de la carga del vehículo.

| Ilustración | Condiciones de funcionamiento aplicables |
|-------------|--|
|-------------|--|

|   |  |
|---|--|
|  | Sólo está el conductor o también hay un pasajero delantero en el vehículo. |
|  | Todos los asientos ocupados y sin carga en el maletero.                    |
|  | Todos los asientos ocupados y con carga en el maletero.                    |
|  | Conductor solo con carga en el maletero.                                   |

**Nota:** Cuando haya carga en el maletero, procure que la carga esté distribuida uniformemente.

## Luces de Conducción Diurna

Las luces de conducción diurna son encendidas automáticamente cuando el interruptor START/STOP está en la posición ON/RUNNING. Cuando las luces de cruce están encendidas, las luces de conducción diurna se apagan automáticamente.

## Luz de Bienvenida

Cuando el vehículo está desbloqueado, el sistema encenderá automáticamente las luces de cruce y las luces traseras para mostrar la señal de bienvenida en función de la intensidad actual de la luz ambiente. La función de luz de bienvenida puede ser ajustada en la interfaz "Ajustes del Vehículo" en la pantalla de entretenimiento.

## Sígueme a Casa

Después de apagar el interruptor START/STOP, accione el interruptor de la palanca de luces hacia el volante. La función Follow Me Home está activada. Las luces de cruce y las luces traseras se encenderán. La función "Follow Me Home" puede ajustarse en la interfaz "Ajustes del vehículo" de la pantalla de entretenimiento.



# INSTRUMENTOS Y MANDOS

## Interruptor de la Palanca de Luces



**Tenga cuidado de no deslumbrar a los vehículos que circulan en sentido contrario al cambiar entre las luces largas y las de cruce.**

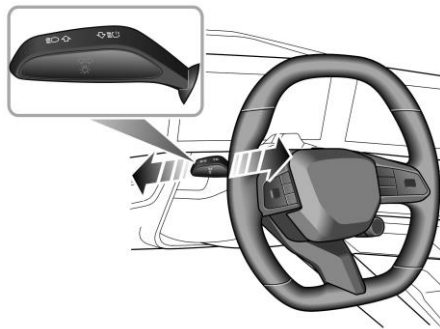

## Conmutación de Luces Cruce/Cortas

Con el interruptor START/STOP en la posición ON/RUNNING y las luces de cruce encendidas, empuje el interruptor de la palanca de luces hacia el tablero de instrumentos para encender las luces principales.

En ese momento, se enciende el indicador de la luz de carretera en el cuadro de instrumentos. Vuelva a pulsar el interruptor de la palanca de luces para cambiar a las luces de cruce.

## Luz Larga Intermitente

Accione repetidamente el interruptor de palanca hacia el volante y las luces largas parpadearán para recordar o avisar a los vehículos que circulan por delante.

## Control Inteligente de las Luces Frontales\*



**Las Luces Altas Automáticas sólo tienen una función auxiliar. El conductor debe comprobar el estado de las luces delanteras y encenderlas cuando sea necesario.**



**Las Luces Altas Automáticas pueden no funcionar normalmente en los siguientes casos, aunque no están limitados a ellos, por lo que las luces principales y de cruce deben ser activadas manualmente:**

- **El parabrisas está sucio, roto u obstruido por otros objetos que impiden la visión del sensor.**
- **Las luces de otros vehículos faltan, están dañadas, bloqueadas o no pueden detectarse debido a las condiciones meteorológicas y otras razones.**
- **Cuando peatones, vehículos no motorizados y otros objetos sin luz obvia o luz reflejada sean detectados.**
- **Cuando los faros delanteros y traseros de otros vehículos no puedan ser detectados debido a que la visión del sensor se vea afectada por las condiciones onduladas de la carretera, como curvas, desniveles o colinas.**
- **Cuando el automóvil circula por una carretera sinuosa o montañosa.**
- **El interruptor del limpiaparabrisas está en la posición "Rápido".**

El control inteligente de los faros puede detectar la intensidad de la luz del vehículo que circula por delante con la cámara de visión delantera y encender o apagar las luces altas cuando las condiciones sean las adecuadas.

Cuando el interruptor START/STOP está en la posición ON/RUNNING, la función de control inteligente de las luces está lista.

Cuando el control inteligente de las luces de carretera está activado, se enciende el indicador de luces altas inteligentes en el instrumento.

Para activar el control inteligente de las luces de carretera, las condiciones siguientes deben estar dadas:

- 1 El interruptor de la palanca de luces está en la posición AUTO y la luz de cruce se enciende automáticamente.
- 2 El vehículo circula a una velocidad superior a 40 km/h.
- 3 La luz antiniebla trasera está apagada.

En el modo de control automático, el sistema enciende automáticamente la luz alta cuando la carretera por delante está oscura sin otros vehículos; el sistema apaga automáticamente la luz de carretera cuando la carretera por delante está suficientemente iluminada o el sistema detecta los faros o las luces traseras del vehículo que circula por delante.

## INSTRUMENTOS Y MANDOS

Con el control inteligente de luces de carretera activado, el vehículo puede salir de esta función automáticamente cuando las condiciones siguientes estén dadas:

- Desplazar manualmente el interruptor de las luces altas.
- Desplazar el interruptor de las luces altas cuando éstas sean encendidas automáticamente.

Si el sistema está desactivado, pulsando dos veces con rapidez el interruptor de encendido de las luces altas hacia el tablero de instrumentos, se puede volver a activar el control inteligente de faros. La función sólo puede ser desactivada no más de tres veces en un ciclo de arranque. De lo contrario, no podrá ser activada de nuevo en el ciclo de arranque en curso.

### IMPORTANTE

La función de Luces Altas Automáticas utiliza datos de la cámara de visión delantera, mantenga siempre el parabrisas limpio y sin residuos en esta zona para mantener un rendimiento óptimo de este sistema. Cualquier daño que se produzca en esta zona, como pedriscos, debe repararse lo antes posible.

### Luces Intermitentes

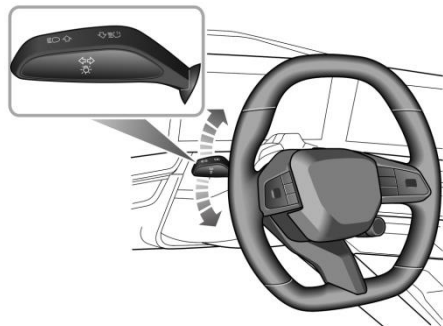

Con el interruptor START/STOP en la posición ON/RUNNING, accione el interruptor de la palanca de luces hacia arriba o hacia abajo para encender las luces intermitentes. El indicador de dirección VERDE correspondiente en el cuadro de instrumentos parpadeará cuando las luces intermitentes estén en funcionamiento.

Cuando el volante sea reajustado, el interruptor de la palanca de luces se reajustará automáticamente a la posición central, y las luces intermitentes se apagarán. Los

pequeños movimientos del volante pueden requerir que el interruptor se restablezca manualmente para apagar las luces intermitentes.

Si el interruptor de la palanca de luces se mueve en un ángulo pequeño, se restablecerá inmediatamente. En este caso, las luces de las intermitentes y los indicadores de dirección parpadearán tres veces y luego se anularán.

### Luces de Emergencia

Si pulsa el interruptor de las luces de emergencia situado en el centro del panel de control  de A/C, podrá encender las luces de emergencia. En ese momento, todas las luces de los intermitentes y los indicadores de dirección parpadearán a la vez. Pulse de nuevo el botón para apagar las luces de emergencia. Todas las luces intermitentes y los intermitentes dejarán de parpadear.

# INSTRUMENTOS Y MANDOS

## Limpiaparabrisas y Lavaparabrisas

### Funcionamiento del Limpiaparabrisas/Lavaparabrisas Delantero

Con el interruptor START/STOP en la posición ACC/ON/RUNNING, accione el interruptor de palanca para seleccionar los distintos modos de limpieza.

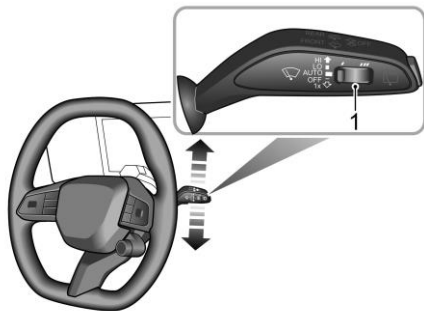

- HI: Limpieza Rápida
- LO: Limpieza Lenta

- AUTO: Limpieza Intermitente
- OFF Apaga el Limpiaparabrisas (posición por defecto)
- Ix: Limpiaparabrisas Simple

### Limpieza Rápida

Empujando la palanca hacia arriba a la posición de limpieza rápida (posición HI), los limpiaparabrisas funcionarán a velocidad rápida.

### Limpieza Lenta

Empujando la palanca hacia arriba a la posición de limpieza lenta (posición LO), los limpiaparabrisas funcionarán lentamente.

### Limpieza Intermitente

Subiendo la palanca a la posición de limpieza intermitente (posición AUTO), los limpiaparabrisas funcionarán automáticamente.

En los modelos no equipados con sensor de lluvia, pulse el interruptor de ajuste de la velocidad del limpiaparabrisas intermitente (I) para ajustar la velocidad del limpiaparabrisas intermitente. La velocidad del limpiaparabrisas también cambia con la velocidad del vehículo. A medida que aumenta la velocidad del vehículo,

aumenta la frecuencia del limpiaparabrisas. A medida que disminuye la velocidad del vehículo, disminuye la frecuencia del limpiaparabrisas.

En los modelos equipados con sensor de lluvia, conmute el interruptor de ajuste de la velocidad del limpiaparabrisas intermitente ( I ) para ajustar la sensibilidad del sensor de lluvia. A medida que aumenta la sensibilidad, disminuye el intervalo de barrido. El sensor de lluvia está montado en la base del espejo retrovisor interior y se utiliza para detectar cantidades variables de agua en el exterior del parabrisas. Con la limpieza intermitente seleccionada, el vehículo ajustará la velocidad de limpieza de acuerdo con las señales proporcionadas por el sensor de lluvia.

**Nota:** *Al aumentar la sensibilidad del sensor de lluvia, el limpiaparabrisas funcionará una vez inmediatamente; si el sensor de lluvia detecta agua de lluvia continua, el limpiaparabrisas seguirá funcionando. Cuando la lluvia no sea detectable, se recomienda desconectar el limpiaparabrisas intermitente.*

## Limpiaparabrisas Simple

Al presionar la palanca hacia abajo hasta la posición de barrido simple (1x) y soltarla, se accionará un único recorrido. Si la palanca es sostenida hacia abajo (1x), los

limpiaparabrisas funcionarán continuamente hasta que la palanca sea liberada.

**Nota:** *Cuando el automóvil está parado, si se abre el capó, se desactiva el funcionamiento del limpiaparabrisas/lavaparabrisas delantero.*

### IMPORTANTE

- Evite accionar los limpiaparabrisas con el parabrisas seco.
- En condiciones de frío o calor extremo, asegúrese de que las escobillas no estén congeladas o adheridas al parabrisas.
- En invierno, retire la nieve o el hielo de alrededor de los brazos y las escobillas del limpiaparabrisas, incluida la zona limpiada de la pantalla.

## Lavar y Limpiar

Tirando del interruptor de palanca hacia el volante, los lavaparabrisas funcionarán inmediatamente. Tras un breve intervalo, los limpiaparabrisas comenzarán a funcionar conjuntamente con los lavaparabrisas.

**Nota:** *Los limpiaparabrisas siguen funcionando durante tres pasadas después de soltar la palanca.*

# INSTRUMENTOS Y MANDOS

*Transcurridos varios segundos, se efectuará otra pasada para eliminar el líquido de lavado del parabrisas.*

## IMPORTANTE

Si los limpiaparabrisas no suministran la solución limpiaparabrisas (la suciedad o el hielo pueden haber bloqueado las boquillas), suelte la palanca inmediatamente para evitar el funcionamiento de los limpiaparabrisas y el consiguiente riesgo de que la visibilidad se vea afectada por la suciedad que se esparce por el parabrisas sin lavar.

## Funcionamiento del Limpiaparabrisas/Lavaparabrisas Trasero

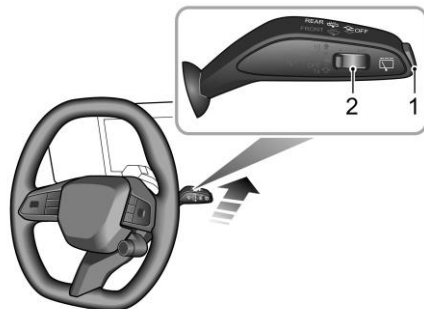

Cuando el interruptor START/STOP está en la posición ACC/ON/RUNNING, los limpiaparabrisas y lavaparabrisas traseros pueden funcionar.

## Limpieza Intermitente

Pulse el botón de limpiaparabrisas intermitente (1) y suéltelo, los limpiaparabrisas limpiarán tres veces a la vez, luego limpiarán de forma intermitente, y pulse de nuevo el botón de limpiaparabrisas intermitente para desactivar la limpieza intermitente. Con el interruptor de ajuste automático de la velocidad de limpieza (2) se puede ajustar el período de tiempo entre las limpiezas intermitentes.

## Lavado/Limpieza

Tirando del interruptor de palanca hacia el instrumento, los limpiaparabrisas de la luneta trasera funcionan inmediatamente.

Los limpiaparabrisas siguen funcionando durante otras tres pasadas después de haber soltado la palanca. Transcurridos varios segundos, se efectuará otra pasada para eliminar el líquido que escurra por la luneta.

***Nota: Cuando la puerta del maletero está abierta, el funcionamiento de los limpiaparabrisas traseros quedará desactivado.***

***Nota: Después de conectar los limpiaparabrisas, si la palanca de cambios está en la posición "R", el limpiaparabrisas trasero funcionará.***



# INSTRUMENTOS Y MANDOS

---

## Sistema de Dirección

### Ajuste de la Posición del Volante



**NO intente ajustar la posición del volante mientras el automóvil está en movimiento. Esto es extremadamente peligroso.**

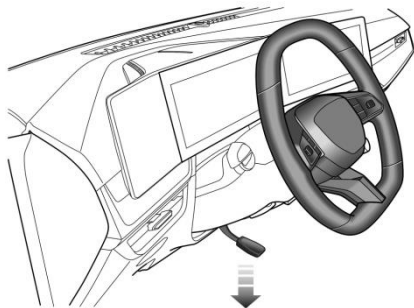

Para ajustar la posición del volante a su postura de conducción:

- 1 Suelte completamente la palanca de bloqueo (como muestra la flecha de la figura).
- 2 Sujete firmemente el volante con ambas manos e inclínelo hacia arriba y hacia abajo para ajustar la altura del volante.
- 3 Una vez seleccionada una posición de conducción cómoda, tire de la palanca de bloqueo completamente hacia arriba para fijar el volante en su nueva posición.

## Dirección Asistida Eléctrica



*Si falla la dirección asistida eléctrica, la dirección puede parecer muy pesada, lo que afectará considerablemente a la seguridad de la conducción.*

El sistema de dirección asistida eléctrica sólo funciona cuando el vehículo está arrancado. El sistema funciona mediante un motor con niveles de asistencia que se ajustan automáticamente en función de la velocidad del vehículo, el par del volante y el ángulo del volante.

### IMPORTANTE

El mantener el volante en la posición de bloqueo total durante mucho tiempo reducirá el nivel de asistencia, lo que provocará una sensación de mayor dureza en la dirección durante un breve periodo de tiempo.

# INSTRUMENTOS Y MANDOS

## Claxon

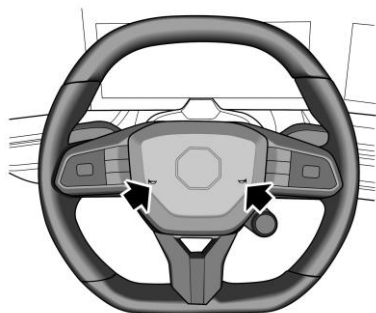

Pulse la zona del interruptor del claxon (como indica la flecha) en el volante para accionar el claxon.

**Nota:** Las zonas del botón del claxon del vehículo y de la bolsa de aire del conductor están situadas muy cerca en el volante. La ilustración muestra la posición del claxon (indicada por la flecha). Asegúrese de pulsar en esta zona para evitar posibles conflictos con el funcionamiento de la bolsa de aire.

### IMPORTANTE

Para evitar posibles problemas con el SRS, no presione con demasiada fuerza ni golpee la cubierta del airbag al accionar el claxon.

## Retrovisores

Los espejos retrovisores constan de espejos retrovisores exteriores en la parte delantera del vehículo en los lados izquierdo y derecho y espejos retrovisores interiores en la parte delantera del habitáculo. Son utilizados para reflejar las situaciones detrás o a ambos lados del vehículo, ampliando así el campo de visión del conductor.

Los espejos retrovisores son piezas críticas para la seguridad. El uso adecuado y el ajuste razonable del ángulo de los espejos pueden mejorar la seguridad y el confort de conducción del conductor.

## Retrovisores Exteriores

Los espejos retrovisores exteriores, al ser las partes más anchas montadas en el vehículo, son las más vulnerables. Para evitar al máximo los arañazos, todos los retrovisores exteriores de esta serie disponen de función de plegado manual o eléctrico. Esto también mejora en gran medida la transitabilidad del vehículo por el paso estrecho.

Además de la función de plegado, el ángulo de los espejos retrovisores exteriores puede ser ajustado eléctricamente y los espejos pueden ser calefactados.

*Nota: Los siguientes vehículos u objetos están más cerca de usted de lo que se ve desde el retrovisor.*

## Abatimiento manual\*

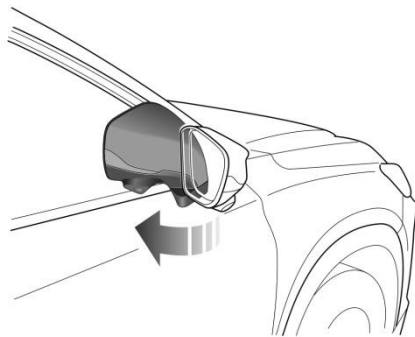

Los retrovisores exteriores pueden ser abatidos manualmente hacia atrás tal como está ilustrado.

# INSTRUMENTOS Y MANDOS

---

## Abatimiento Eléctrico\*

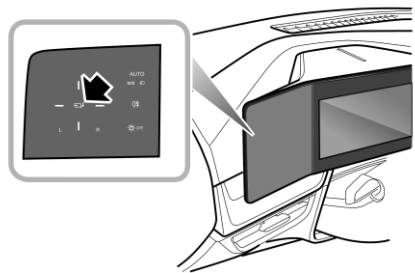

Pulse el interruptor de plegado del retrovisor exterior (flecha), el retrovisor exterior será plegado eléctricamente. Si vuelve a pulsar el interruptor, los retrovisores volverán a su posición original.

Al desbloquear/bloquear el vehículo, los retrovisores exteriores serán desplegados/plegados automáticamente. Esta función puede ser ajustada en la interfaz correspondiente en "Ajuste del Vehículo" en la pantalla de entretenimiento.

*Nota: En los vehículos equipados con retrovisores exteriores plegables eléctricamente, si los retrovisores han sido desplazados de su posición por medios manuales o accidentales, pueden ser reajustados accionando el mando para completar el plegado y el despliegue una vez.*

## Regulación Eléctrica del Cristal de los Retrovisores

El interruptor de ajuste de los espejos retrovisores está situado en el panel de control táctil del cuadro de instrumentos, a la izquierda del volante. Cuando el interruptor es pulsado correctamente, un sonido tipo "Beep" será escuchado.

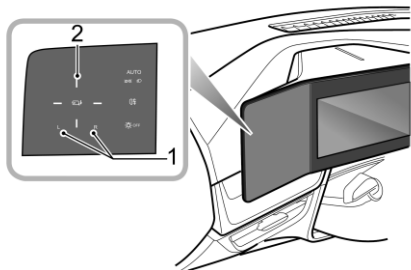

- Pulse el interruptor izquierdo (L) o derecho (R) (1) para seleccionar el espejo retrovisor exterior izquierdo o derecho. Mientras tanto, los interruptores L y R seleccionados se iluminarán.
- Pulse los interruptores de ajuste en cuatro direcciones (2) para ajustar el ángulo del espejo retrovisor exterior.

## Calefacción del Cristal del Retrovisor

Los retrovisores exteriores disponen de elementos

calefactores integrados que dispersan el hielo o el vaho del cristal.

Los elementos calefactores funcionan mientras está conectada la Luneta Trasera Calefactada, es decir, sólo cuando se arranca el motor, y la luneta trasera calefactada está conectada, la función de calefacción de los retrovisores exteriores funcionará.

### IMPORTANTE

- El abatimiento eléctrico de los retrovisores exteriores y el ajuste de los retrovisores es accionado por el interruptor eléctrico. Si los acciona directamente con la mano, puede dañar los dispositivos relacionados.
- La inyección directa de agua a alta presión durante el lavado del automóvil también puede causar averías en el dispositivo eléctrico.

# INSTRUMENTOS Y MANDOS

---

## Retrovisores Interiores

Antes de iniciar la marcha, ajuste el cuerpo del espejo retrovisor interior para obtener la mejor visión posible. La función antideslumbramiento del retrovisor interior ayuda a reducir el deslumbramiento de los faros de los vehículos que le siguen por la noche.

### Espejo Retrovisor Interior Antideslumbrante Automático\*



Cuando el interruptor START/STOP está en la posición ON/RUNNING, la función antideslumbramiento automática será activada automáticamente si los faros de un vehículo que circula detrás pudieran deslumbrar al conductor.

La función automática antideslumbramiento no puede ser activada correctamente en las siguientes situaciones:

- La luz del vehículo que circula detrás no es vista por el sensor de luz del retrovisor.
- Está seleccionada la marcha R.

**Nota:** *La colocación de láminas en la luneta trasera puede influir en el uso de la función antideslumbramiento automática.*

**Espejo**                      **Retrovisor**                      **Interior**  
**Antideslumbramiento Manual\***



Mueva la palanca situada en la base del espejo retrovisor interior para cambiar su ángulo y conseguir la función antideslumbramiento. La visibilidad normal queda restablecida al volver a tirar de la palanca.

***Nota: En algunas circunstancias, la visión reflejada en un retrovisor manual "inclinado" puede confundir al conductor en cuanto a la ubicación precisa de los vehículos que le siguen.***



# INSTRUMENTOS Y MANDOS

---

## Parasol

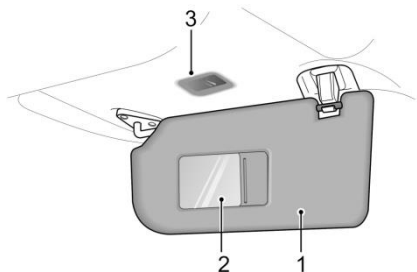

Los parasoles están situados en el techo delante del conductor y del acompañante (1). Los parasoles están equipados con un espejo de cortesía \* (2) y una luz de espejo de cortesía \* (3).

Tire del parasol hacia abajo para utilizar el espejo de cortesía. Cuando el vehículo está en estado ACC/ON, la luz del espejo de cortesía será encendida al abrir la tapa y será apagada al cerrar la tapa.

## Ventanas



*Accione correctamente las ventanillas para evitar peligros. El conductor deberá instruir a los pasajeros sobre el uso de las ventanillas e indicarles las precauciones de seguridad.*



*Asegúrese de que los niños no se acerquen al subir o bajar una ventanilla.*



*NO accione los mandos del elevavinas de forma continuada varias veces en un breve espacio de tiempo, ya que, de lo contrario, los mandos del elevavinas podrían quedar desactivados para proteger el motor. Si esto ocurre, espere unos segundos hasta que el motor se enfríe. No desconecte el negativo de la batería durante ese tiempo.*

## Interruptor de Ventanas Eléctricas

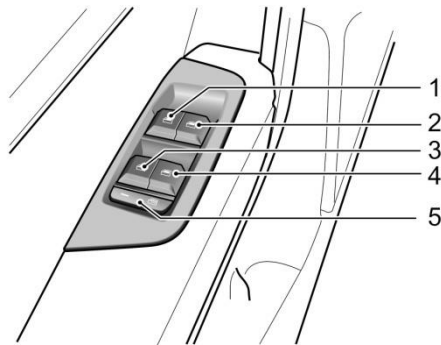

- 1 Interruptor de Ventana Delantera Izquierda
- 2 Interruptor de Ventana Delantera Derecha
- 3 Interruptor de Ventana Trasera Izquierda
- 4 Interruptor de Ventana Trasera Derecha
- 5 Interruptor de Aislamiento de la Ventana Trasera

# INSTRUMENTOS Y MANDOS

---

## Funcionamiento de las Ventanas

Cuando el interruptor START/STOP está en la posición ACC/ON/RUNNING, la ventana eléctrica puede ser operada (las puertas deben estar cerradas).

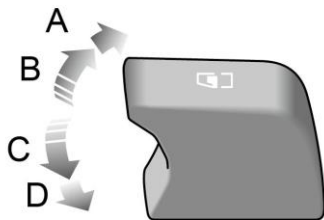

Presione el interruptor de control de la ventanilla (1-4) hacia abajo hasta la posición "1" (Posición C) para bajar la ventanilla, y tire del interruptor hacia arriba hasta la posición "1" (Posición B) para subir la ventanilla. La ventana dejará de moverse en cuanto se suelte el interruptor.

## Bajada con un solo toque

Presione el interruptor de control de la ventana (1~4) hasta la posición "2" (Posición D) y suéltelo, la ventana descende automáticamente hasta abrirse por completo. El movimiento de la ventana puede ser detenido en la posición deseada en cualquier momento accionando el interruptor correspondiente durante el descenso.

## Subida "De Un Toque" y "antipellizco"

El interruptor de control de la ventana del lado del conductor tiene la función de subida "De Un Toque". Si eleva el interruptor a la posición "2" (posición A) y lo suelta, la ventana se cerrará completamente de forma automática. El movimiento de la ventana puede ser detenido en la posición deseada en cualquier momento accionando brevemente el interruptor de nuevo durante la subida.

La función "Antipellizco" es una función de seguridad que impide que la ventana ascienda y descienda automáticamente hasta cierta distancia en caso de que un obstáculo haya sido detectado.

*Nota: Si la batería es desconectada durante el proceso de subida de la ventana, el modo "un toque" hacia arriba y el modo "antipellizco" serán desactivados. Después de que la batería sea encendida de nuevo, la ventana puede ser levantada hacia arriba levantando el interruptor brevemente y continuamente por cerca de 5 segundos, la ventana reanudará el modo "un toque" para arriba y "antipellizco".*

*Nota: Las ventanillas delanteras y traseras del acompañante también pueden ser accionadas mediante interruptores individuales montados en cada puerta. Si el interruptor de aislamiento de la ventana trasera está activado, los interruptores de las ventanas de las puertas traseras no funcionarán.*

### **Interruptor de Aislamiento de la Ventana Trasera**

Pulse el interruptor (5) para aislar los mandos de la luneta trasera (se enciende un testigo en el interruptor) y vuelva a pulsarlo para recuperar el control.

# INSTRUMENTOS Y MANDOS

---

## Techo Panorámico

El techo panorámico consta de dos cristales y una cortinilla parasol, de los cuales el cristal delantero puede ser abierto deslizándolo o inclinándolo, el trasero es de tipo fijo y no puede ser abierto, y la cortinilla parasol puede ser abierta deslizándola.

### Instrucciones



***No permita que el pasajero estire ninguna parte de su cuerpo fuera del techo panorámico mientras conduce, para evitar lesiones causadas por objetos en vuelo o ramas de árboles.***



***Al accionar el techo panorámico, debe velar por la seguridad de los ocupantes, especialmente de los niños; NO coloque extremidades ni objetos en la trayectoria de movimiento del techo panorámico, para evitar las lesiones causadas por el pellizco.***

- No abra el techo panorámico en días lluviosos;
- Procure no abrir el techo panorámico a altas velocidades;

- Abra el techo panorámico sólo después de haber limpiado el agua del cristal del mismo, ya que, de lo contrario, podría gotear agua al abrirlo;
- Limpie el cristal con disolventes de limpieza, como alcohol;
- Al terminar de abrir el techo panorámico, suelte el interruptor a tiempo. De lo contrario, puede producirse un fallo;
- Para que el techo panorámico funcione con normalidad, límpielo con frecuencia y acuda a un Reparador Autorizado MG para que lo revisen cuando sea necesario.

## Funcionamiento del Techo Panorámico

Cuando el interruptor START/STOP está en la posición ACC u ON/RUNNING, el techo panorámico puede ser accionado.

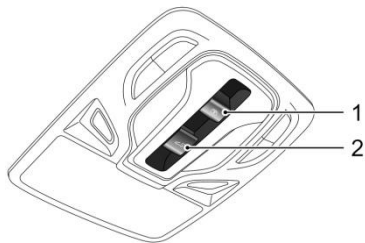

El interruptor del techo panorámico está situado en el techo, encima del parabrisas. Dependiendo de las distintas configuraciones, los estilos de la consola del techo son diferentes, pero los interruptores del techo solar están en la misma posición. Los métodos de apertura del techo solar pueden ser identificados según los símbolos de los interruptores. El interruptor 1 será usado para operar la cortinilla parasol del techo panorámico, y el interruptor 2 será usado para operar el cristal del techo panorámico.

## Funcionamiento del Cristal del Techo Panorámico

### Apertura por Inclinación



Empuje hacia arriba el interruptor del cristal del techo panorámico hasta la 1ª posición (1) y manténgalo pulsado, el techo panorámico será abierto manualmente de forma inclinada. El movimiento del techo panorámico puede ser detenido en cualquier momento soltando el interruptor.

Empuje hacia arriba el interruptor del cristal con excesiva fuerza hasta la 2ª posición (2) y suéltelo, el techo solar será abierto completamente de forma automática.

# INSTRUMENTOS Y MANDOS

---

## ***Cierre por Inclinación***

Tire hacia abajo del interruptor de cristal del techo solar hasta la 1ª posición (3) y manténgalo pulsado, el techo panorámico será cerrado manualmente. El movimiento del techo panorámico puede ser detenido en cualquier momento empujando de nuevo el interruptor hacia atrás.

Tire hacia abajo del interruptor de cristal con excesiva fuerza hasta la 2ª posición (4) y, a continuación, suéltelo, el techo panorámico será cerrado completamente de forma automática.

## ***Apertura por Deslizamiento***

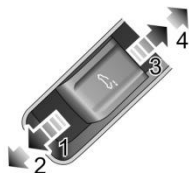

Empuje el interruptor de cristal del techo panorámico hacia atrás hasta la 1ª posición (3) y manténgalo pulsado, el techo solar será abierto manualmente por deslizamiento.

Empuje el interruptor de cristal hacia atrás con excesiva fuerza hasta la 2ª posición (4) y suéltelo, el techo panorámico será abierto hasta el final de forma automática. El movimiento del techo panorámico puede ser detenido en cualquier momento empujando de nuevo el interruptor hacia atrás.

## ***Cierre por Deslizamiento***

Empuje el interruptor del cristal del techo panorámico hacia adelante hasta la 1ª posición (1) y manténgalo pulsado, el techo panorámico será cerrado manualmente. El movimiento del techo panorámico puede ser detenido en cualquier momento soltando el interruptor.

Empuje el interruptor de cristal hacia adelante con excesiva fuerza hasta la 2ª posición (2) y suéltelo, el techo panorámico será cerrado hasta el final automáticamente. El movimiento del techo panorámico puede ser detenido en cualquier momento empujando de nuevo el interruptor hacia adelante.

*Nota: Dado que el motor del cristal del techo panorámico es de regulación continua, para evitar que el cristal no quede completamente cerrado debido a un error de percepción visual, es recomendable utilizar la segunda marcha para el cierre automático cuando sea necesario cerrar completamente el cristal del techo panorámico.*

### Funcionamiento de la Cortinilla Parasol del Techo Panorámico



#### **Abrir**

Empuje el interruptor de la cortinilla parasol hacia atrás hasta la 1ª posición (3) y manténgalo pulsado, la cortinilla parasol será abierta manualmente por deslizamiento. Puede detener el movimiento de la cortinilla parasol en cualquier momento soltando el interruptor.

Empuje el interruptor de la cortinilla parasol hacia atrás con excesiva fuerza hasta la 2ª posición (4) y suéltelo, la cortinilla parasol será abierta hasta el final automáticamente. Puede detener el movimiento de la cortinilla parasol en cualquier momento empujando de nuevo el interruptor hacia atrás.



# INSTRUMENTOS Y MANDOS

---

## **Cerrar**

Pulse el interruptor de la cortinilla parasol hacia delante hasta la 1ª posición (1) y manténgalo pulsado, la cortinilla parasol será cerrada manualmente. Puede detener el movimiento de la cortinilla parasol en cualquier momento soltando el interruptor.

Empuje el interruptor de la cortinilla parasol hacia delante con excesiva fuerza hasta la 2ª posición (2) y suéltelo, la cortinilla parasol será cerrada completamente de forma automática. Puede detener el movimiento de la cortinilla parasol en cualquier momento volviendo a empujar el interruptor hacia delante.

***Nota: Si estaciona el vehículo durante un largo periodo de tiempo, se recomienda cerrar la cortinilla parasol; si es posible, estacione el vehículo en un garaje para evitar que la temperatura del interior del vehículo aumente debido a la exposición prolongada, sin dañar los interiores.***

## **Función "Antipellizco"**

Durante la operación de cierre, el cristal del techo panorámico y la cortinilla parasol dejarán de cerrarse y se abrirán automáticamente cuando aumente la resistencia al cierre debido a un obstáculo, condiciones meteorológicas

extremas (es decir, temperatura inferior a -20 °C) u otras causas, con el fin de reducir el impacto sobre el obstáculo y proteger el mecanismo de movimiento del techo panorámico.

## **Cierre Forzado del Cristal del Techo Panorámico**

Para cerrar por la fuerza el cristal del techo solar reabierto debido a la activación de la función antipinzamiento en un caso particular: deslice el interruptor del cristal hacia delante hasta la 1ª posición en un plazo de 5 segundos y manténgalo así hasta que el cristal del techo panorámico quede completamente cerrado. Tenga en cuenta que la función antipinzamiento no está disponible al cerrar el cristal del techo panorámico.

## **Cerrar la Cortinilla Parasol a la Fuerza**

Para cerrar a la fuerza la cortinilla parasol reabierto debido a la activación de la función antipellizcos en un caso particular: deslice el interruptor de la cortinilla parasol hacia delante hasta la 1ª posición en un plazo de 5 segundos y manténgalo pulsado hasta que la cortinilla parasol esté completamente cerrada. Tenga en cuenta que la función antipellizco no está disponible al cerrar la sombrilla.

## **Conexión entre la Cortinilla Parasol y el Cristal del Techo Panorámico**

Para evitar que la cortinilla parasol quede al descubierto, la cortinilla parasol se desplazará conjuntamente al abrir el cristal del techo panorámico. Para cerrar la cortinilla parasol, cierre primero el cristal del techo panorámico.

## **Inicio del Techo Panorámico**

El funcionamiento del techo panorámico se verá afectado por un corte de corriente cuando el cristal del techo panorámico o la cortinilla parasol estén en movimiento, por lo que es necesario inicializarlos después de haber arrancado.

Inicialización del Cristal: cierre completamente el cristal, presione el interruptor del cristal del techo panorámico hacia adelante hasta la 2ª posición y manténgalo presionado durante unos 10 segundos, el cristal se deslizará automáticamente para abrirse durante una distancia en la que el interruptor seguirá deslizándose hasta la 2ª posición y luego se cerrará.

Inicialización de la cortinilla parasol: cierre completamente la cortinilla parasol, empuje el interruptor del cristal de la cortinilla parasol hacia delante hasta la 2ª posición y manténgalo durante unos 10 segundos, la cortinilla se

deslizará automáticamente para abrirse durante una distancia y luego cerrarse, durante todo el proceso, el interruptor se mantendrá en la 2ª posición.

## **Protección Térmica**

Para evitar que el motor del cristal del techo panorámico y el motor de la cortinilla parasol puedan sufrir daños por sobrecalentamiento, están provistos de una función de protección térmica.

En estado de protección térmica, sólo se permite la operación de cierre.

# INSTRUMENTOS Y MANDOS

## Iluminación Interior

### Luz Interior Delantera

Según la configuración del modelo, las luces interiores delanteras tienen diferentes estilos.

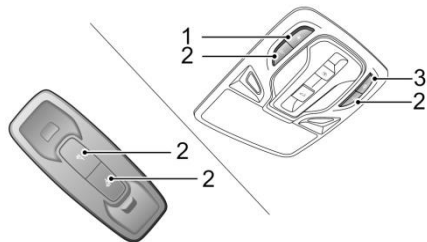

- 1 Interruptor Principal de Control Manual de la Luz Interior Delantera/Trasera
- 2 Interruptor de Control Manual de la Luz Lateral Correspondiente
- 3 Interruptor de Control Automático

Pulse el interruptor principal 1 para encender las luces interiores delanteras y traseras simultáneamente, y vuelva a pulsar el interruptor para apagarlas.

Pulse uno de los interruptores 2 para encender una luz interior delantera del lado correspondiente, y vuelva a pulsar el interruptor para apagarla.

Además del control manual de las luces interiores, el vehículo está equipado con una función de control automático en algunos casos. Pulse el interruptor 3 para activar/desactivar la función.

Cuando la función de control automático está activada, las luces interiores delanteras y traseras serán encendidas automáticamente siempre que ocurra lo siguiente:

- El automóvil esté desbloqueado;
- Alguna puerta esté abierta;
- Cuando el sensor de luz del vehículo detecta que la luz ambiente está en penumbra/o la luz lateral se enciende/o la luz lateral se apaga durante 30s, apague el interruptor START/STOP.

**Nota:** En circunstancias normales, si se deja una puerta abierta durante más de un tiempo determinado, las luces interiores delanteras y traseras se apagarán automáticamente. En caso de batería baja, las luces interiores delanteras y traseras se apagarán de antemano.

### Luz Interior Trasera



Las luces interiores traseras están situadas en los lados izquierdo y derecho del techo. Pulse el interruptor tal y como indica la flecha para encender las lámparas y vuelva a pulsarlo para apagarlas.

### Luz de Ambiente\*

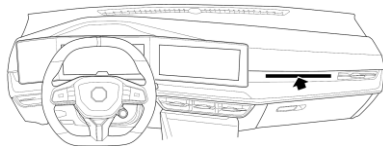

La luz de ambiente es un tipo de luz decorativa que está equipada para crear un ambiente cómodo en el interior del vehículo.

La luz de ambiente está situada a la derecha del tablero de instrumentos. El método de iluminación de la luz de ambiente puede ser ajustado en la pantalla de entretenimiento.

# INSTRUMENTOS Y MANDOS

## Toma de Corriente



*El uso de la toma de corriente de la consola delantera y el puerto USB cuando el vehículo no está arrancado consumirá la energía de la batería; el uso prolongado provocará la descarga prematura de la batería del vehículo, por lo que es posible que el vehículo no pueda ser arrancado.*

## Toma de Corriente de la Consola Delantera

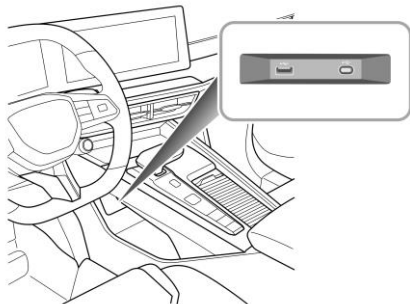

El puerto USB delantero está situado debajo de la parte delantera de la consola central. Cuando el interruptor START/STOP está en la posición ACC/ON/RUNNING, el puerto USB puede suministrar tensión de 5 V como interfaz de alimentación o realizar la función de transmisión de datos.

La corriente máxima de funcionamiento del puerto USB es de 2,1 A.

## Toma de Corriente de la Consola Trasera

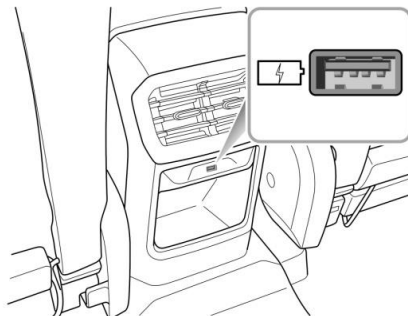

También hay un puerto USB en la parte trasera de la consola central. Cuando el interruptor START/STOP está en la posición ACC/ON/RUNNING, el puerto USB puede suministrar una tensión de 5 V como interfaz de alimentación. Su corriente máxima de funcionamiento es de 3 A.

### Toma de Corriente de los Espejos Retrovisores Interiores\*

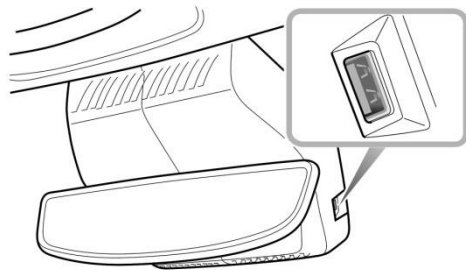

También hay un puerto USB en el retrovisor interior. Cuando el interruptor START/STOP está en la posición ACC/ON/RUNNING, el puerto USB puede suministrar una tensión de 5 V como interfaz de alimentación, y su corriente máxima de funcionamiento es de 2 A.

**Nota:** Es posible que los puertos USB del vehículo no admitan algunos dispositivos de carga rápida.

# INSTRUMENTOS Y MANDOS

---

## Sistema de Carga Inalámbrica para Teléfonos Móviles\*

La función de carga inalámbrica del teléfono móvil puede realizar la carga del teléfono móvil sin necesidad de conexión por cable mediante inducción electromagnética.

**Nota: Sólo funciona con teléfonos móviles certificados según el estándar WPC Qi.**

## Carga Inalámbrica de Teléfonos Móviles

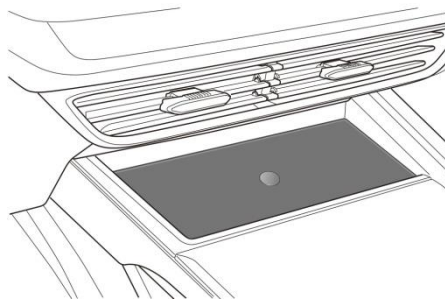

La zona de carga inalámbrica está situada delante de la palanca de cambios; cuando el interruptor de arranque está en la posición RUNNING, la función de carga puede ser utilizada. Coloque el teléfono boca arriba, con la parte trasera pegada a la zona de carga para la carga inalámbrica.

**Nota: Sólo un teléfono móvil puede ser cargado a la vez.**

**Nota:** En carreteras con baches, la función de carga inalámbrica del teléfono móvil puede detenerse y reanudarse de forma intermitente. Si el teléfono móvil se desvía de la zona de carga y deja de cargarse, será necesario volver a colocarlo en la zona de recarga.

**Nota:** El tamaño de cada marca de teléfono móvil es diferente, y la posición de la bobina de carga en el teléfono móvil es diferente. Por favor, ajuste la posición del teléfono móvil en consecuencia. Además, la carcasa de algunos teléfonos móviles puede afectar a la carga inalámbrica. Puede ser necesario ajustar o quitar la carcasa para conseguir la carga inalámbrica.

**Nota:** Además, la velocidad de carga varía según el modelo de teléfono móvil.

Si el teléfono móvil no puede ser cargado correctamente, por favor asegúrese de que no hay materias extrañas en el área de carga inalámbrica o espere a que el área de carga inalámbrica se enfríe antes de seguir intentándolo. Si sigue fallando, póngase en contacto con un Reparador Autorizado MG local.

### IMPORTANTE

Cuando se utilice el sistema de carga inalámbrica del teléfono móvil, asegúrese de que la llave inteligente esté a 20 cm o más de distancia de la zona de carga inalámbrica. No coloque monedas, tarjetas inteligentes, llaves metálicas u otros objetos con una gran cantidad de composición metálica en la zona de carga inalámbrica con el teléfono. Esto puede provocar el fallo de la función de carga inalámbrica y crear un peligro para la seguridad.



# INSTRUMENTOS Y MANDOS

---

## Dispositivos de Almacenamiento

### Instrucciones

- Cierre todos los dispositivos de almacenamiento cuando el vehículo esté en movimiento, para evitar lesiones personales en caso de aceleración brusca, frenada de emergencia y accidente durante la conducción.
- No coloque materiales inflamables como líquidos o encendedores en ningún dispositivo de almacenamiento para evitar que el calor en condiciones calurosas encienda los materiales inflamables y provoque un incendio.

### Guantera

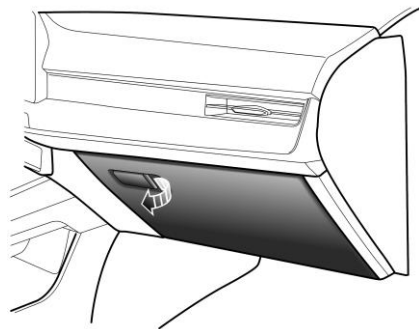

Jale la manija para abrir la guantera.

Empuje la tapa hacia adelante para cerrar la guantera. Asegúrese de que la guantera está completamente cerrada cuando el vehículo está en marcha.

### Compartimento Portaobjetos

### Compartimento de la Consola Central

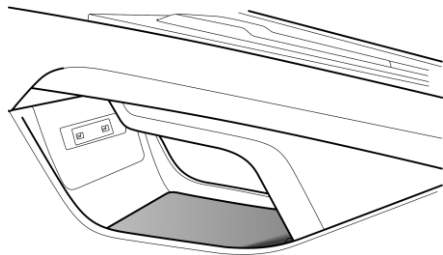

El compartimento portaobjetos delantero de la consola central está situado debajo de la palanca de cambios.

### Compartimento Portaobjetos Trasero de la Consola Central

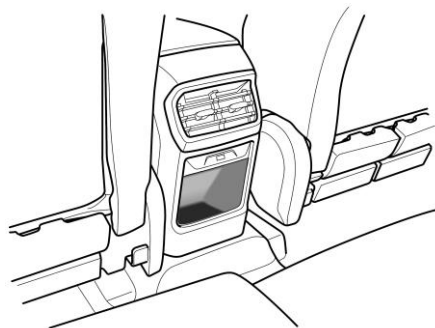

El cofre portaobjetos trasero de la consola central está situado detrás de la consola central.

# INSTRUMENTOS Y MANDOS

## Compartimento del Reposabrazos de la Consola Central

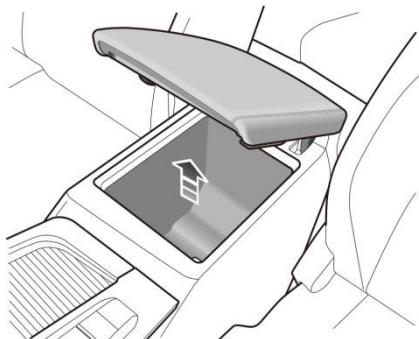

Levante el reposabrazos de la consola central (señalado con una flecha) para abrir el compartimento del reposabrazos de la consola central. Para cerrar el compartimento del reposabrazos de la consola central, haga un poco de fuerza para bajar el reposabrazos de la consola central.

## Maletero



**NO** coloque objetos sobre la bandeja cubreequipajes\* situada detrás del respaldo del asiento trasero para evitar posibles lesiones personales en caso de accidente de tráfico.

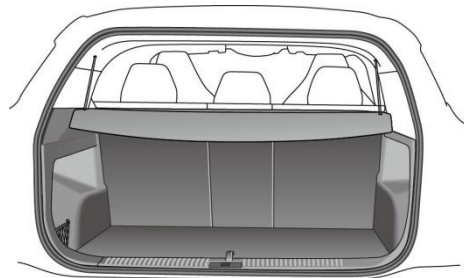

La bandeja cubreequipajes está conectada a los ganchos del portón trasero con cables, al abrir el portón trasero, la bandeja cubreequipajes será levantada.

La rueda de repuesto y la caja de herramientas están colocadas debajo de la alfombra, levante la alfombra del maletero para sacar las herramientas. Después del uso,

baje la alfombra del maletero y manténgala plana.

### Compartimento para Gafas\*



*El compartimento para gafas sólo puede ser utilizado con el vehículo parado.*



El compartimento para gafas está situado cerca de las luces de cortesía delanteras. Presione el panel (tal como está indicado por la flecha) y, después de abrirlo, introduzca las gafas en el compartimento. Cierre el compartimento para gafas cuando no lo utilice.

**Descripción:** *Sólo las gafas con el armazón estándar puede ser colocado en el compartimento para gafas.*

# INSTRUMENTOS Y MANDOS

---

## Portavasos

### **Nota:**

*No coloque bebidas calientes en el portavasos para evitar quemaduras y otras lesiones innecesarias causadas por derrames durante la conducción.*

### Portavasos de la Consola Central

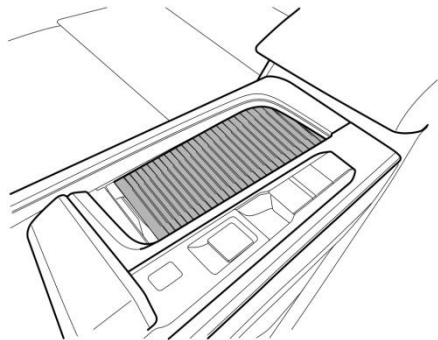

El portavasos de la consola central está situado en el extremo delantero del conjunto del reposabrazos de la consola central y sirve para guardar una taza o una botella de bebida.

### Reposabrazos trasero y portavasos trasero\*

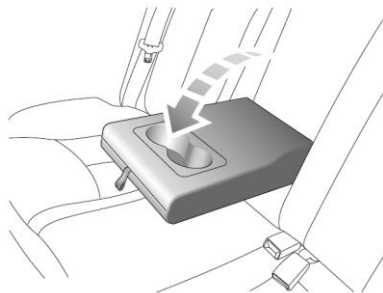

El reposabrazos trasero se abre abatiéndolo hacia delante. En el extremo delantero del reposabrazos trasero hay portavasos para vasos, etc.

## Portaequipajes del Techo



***Las cargas en el techo no deben superar la carga máxima autorizada para el techo, ya que, de lo contrario, pueden provocar un accidente y causar daños al automóvil.***



***Las cargas sueltas o mal sujetadas pueden caerse del portaequipajes y provocar un accidente o causar lesiones a las personas. Las cargas en el techo no deben superar la carga máxima autorizada para el techo, ya que, de lo contrario, pueden provocar un accidente y causar daños al automóvil.***



***Cuando se transportan objetos pesados o de gran tamaño en el portaequipajes del techo, la capacidad de maniobra del automóvil cambiará debido al desplazamiento del centro de gravedad, así como al aumento de la superficie frontal. Evite realizar maniobras de dirección, aceleración o frenado de emergencia con el vehículo en marcha. Las cargas en el techo no deben superar la carga máxima autorizada para el techo, ya que, de lo contrario, pueden provocar un accidente y***

### ***causar daños al automóvil.***

Preste atención a lo siguiente al utilizar el portaequipajes:

- Sujete las cargas en la parte delantera del techo en la medida de lo posible, y distribuya la carga del techo uniformemente.
- Asegúrese de retirar las cargas del techo y el equipo de carga instalado por usted mismo antes de pasar por el equipo de limpieza automático.
- La altura del automóvil cambia después de cargar objetos en la baca, por lo que debe asegurarse de comprobar previamente si el automóvil puede pasar por lugares bajos, como un túnel o la puerta de un garaje.
- Las cargas en el portaequipajes del techo no deben impedir la apertura del techo solar y el portón trasero ni afectar a la antena del techo.
- Tenga cuidado de no golpear contra las cargas del techo al abrir la compuerta del maletero.
- Al montar o desmontar un equipo de carga, siga las instrucciones del fabricante del equipo de carga.

# INSTRUMENTOS Y MANDOS

---

## **Carga Máxima Autorizada para el Techo**

La carga máxima autorizada para el techo es de 50 kg, y la carga del techo incluye el peso de las cargas del techo y el del equipo de carga. Asegúrese de conocer el peso de las cargas y péselas cuando sea necesario. No supere nunca la carga máxima autorizada para el techo.

## **Comprobación Periódica**

Compruebe siempre las condiciones de los conectores de pernos y de los elementos de fijación antes de utilizar el portaequipajes. Compruebe periódicamente las condiciones de los conectores de pernos y los elementos de fijación.

## **Aire Acondicionado y Entretenimiento**

---

|                                      |           |
|--------------------------------------|-----------|
| <i>Ventilación.....</i>              | <i>80</i> |
| <i>Panel de Control del A/C.....</i> | <i>83</i> |



# Aire Acondicionado y Entretenimiento

---

## Ventilación

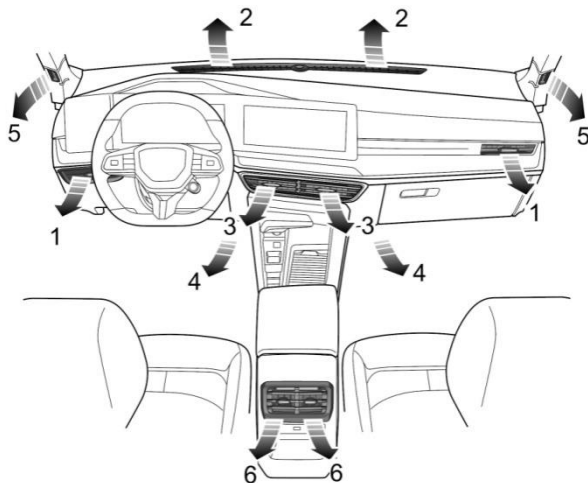

- 1 Rejillas de Ventilación Laterales
- 2 Rejillas de Ventilación del Parabrisas
- 3 Rejillas de Ventilación Centrales
- 4 Rejillas de Ventilación Delanteras
- 5 Rejillas de Ventilación Laterales Delanteras
- 6 Rejillas de Ventilación Centrales Traseras

El sistema de A/C se utiliza para regular la temperatura, la velocidad, la humedad y la limpieza del aire del vehículo. El aire fresco se aspira a través de la rejilla de entrada de aire situada debajo del parabrisas y el filtro de A/C.

Mantenga siempre la rejilla de entrada de aire libre de obstrucciones, como hojas, nieve o hielo.

## Filtro de A/C

El filtro de A/C (elemento filtrante de A/C) es utilizado para filtrar el aire. Para que se mantenga en perfectas condiciones, el filtro debe ser reemplazado en el intervalo de mantenimiento recomendado.

## Rejillas de Ventilación

### Ajuste de las Rejillas de Ventilación Centrales

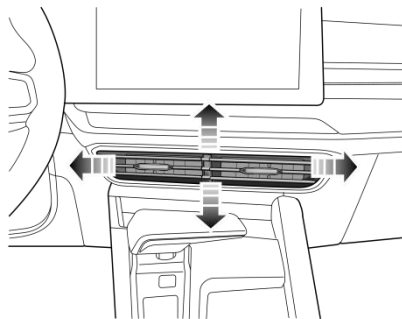

Deslice el botón situado en el centro de las rejillas de ventilación de un lado a otro para abrir o cerrar la rejilla de ventilación. Dirija el aire moviendo el botón hacia arriba y hacia abajo, o de lado a lado.

# AIRE ACONDICIONADO Y ENTRETENIMIENTO

---

## Ajuste de las Rejillas de Ventilación Laterales

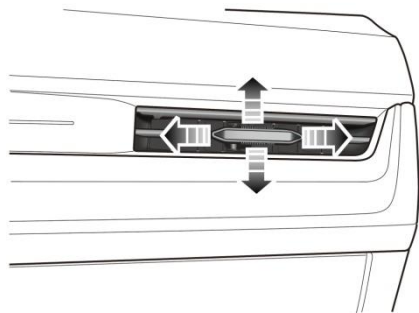

Deslice el botón situado en el centro de las rejillas de ventilación de un lado a otro para abrir o cerrar la rejilla de ventilación. Dirija el aire moviendo el botón hacia arriba y hacia abajo, o de lado a lado.

## Ajuste de las Rejillas de Ventilación Centrales Traseras

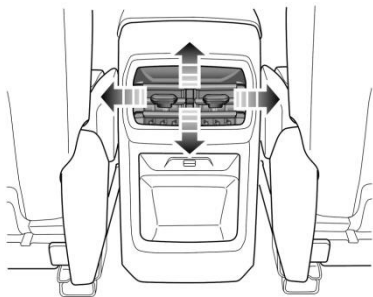

Deslice el botón situado en el centro de las rejillas de ventilación de un lado a otro para abrir o cerrar la rejilla de ventilación. Dirija el aire moviendo el botón hacia arriba y hacia abajo, o de lado a lado.

## Panel de Control del A/C

### Panel de Control

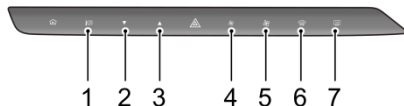

- 1 Tecla de Acceso Rápido al Interruptor de A/C
- 2 Botón para Bajar la Temperatura
- 3 Botón para Subir la Temperatura
- 4 Botón para Bajar la Velocidad del Soplador
- 5 Botón para Subir la Velocidad del Soplador
- 6 Botón Descongelar/Desempañar
- 7 Botón de Calefacción de la Ventana Trasera

# AIRE ACONDICIONADO Y ENTRETENIMIENTO

---

## **Tecla de Acceso Rápido para el Interruptor de A/C**

Pulse la tecla de acceso directo para el interruptor de A/C para encender/apagar el sistema de A/C .

## **Botón de Control de Temperatura**

Pulse el botón de Subir Temperatura o Bajar Temperatura para controlar la temperatura.

## **Botón de Control de la Velocidad del Ventilador**

Presione el botón Subir o Bajar velocidad del soplador para controlar la velocidad del soplador.

## **Botón de Descongelación/Desempañado**

Al pulsar el botón Descongelar/Desempañar, se enciende el indicador del botón, se activa el modo de refrigeración y circulación exterior y el sistema activa la función Descongelar/Desempañar para eliminar el vaho o la escarcha del parabrisas y las ventanillas delanteras.

Si pulsa de nuevo el botón de Descongelar/Desempañar, saldrá de la función de descongelación/desempañado y el sistema volverá al estado anterior.

En el modo de descongelación/desempañado, la activación o desactivación del interruptor de refrigeración o la conmutación entre la circulación interna y externa no saldrá del modo de descongelación/desempañado; el funcionamiento del modo de distribución de aire hará que el sistema salga de la función de descongelación/desempañado.

## **Botón de Calefacción de la Ventana Trasera**

Pulse el botón de calefacción de la ventana trasera para activar o desactivar la función de calefacción de la ventana trasera. El indicador del botón se enciende cuando está activado y se apaga cuando está desactivado. La función de calefacción de la luneta trasera se desconectará automáticamente después de un periodo de tiempo preestablecido.

## ***Asientos y Sistemas de Sujeción***

---

|   |            |
|---|------------|
| <i>Asientos.....</i>                      | <i>86</i>  |
| <i>Cinturón de Seguridad.....</i>         | <i>91</i>  |
| <i>Bolsas de Aire .....</i>               | <i>102</i> |
| <i>Sistemas de Sujeción Infantil.....</i> | <i>110</i> |

# ASIENTOS Y SISTEMAS DE SUJECIÓN

---

## Asientos

### Posiciones de los Asientos y Ángulo del Respaldo



*Para evitar lesiones personales debidas a la pérdida de control del vehículo, NO ajuste los asientos mientras el vehículo esté en movimiento.*

Una posición ideal del asiento debe asegurar una postura de conducción cómoda, que le permita sujetar el volante con los brazos y las piernas ligeramente flexionados y controlar cómodamente todos los equipos del vehículo.

No incline demasiado hacia atrás el respaldo del asiento delantero. El beneficio óptimo del cinturón de seguridad está garantizado si el ángulo del respaldo está ajustado a unos 25° con respecto a la posición vertical. Para mitigar el peligro que puede causar la activación de las bolsas de aire, los asientos del conductor y del acompañante deben ser posicionados lo más atrás posible. Cuando la altura de los asientos delanteros deba ser disminuida, deberá evitarse que los pies de los pasajeros traseros queden atrapados.

## Asientos Delanteros

### Ajuste Manual (con el lado del conductor como ejemplo)

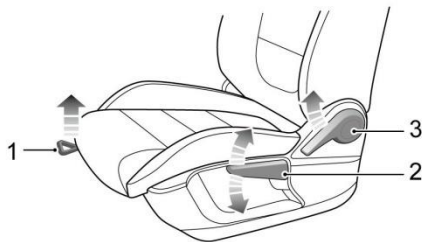

- Ajuste hacia Delante/Atrás

Levante la manija 1 para deslizar el asiento en una posición adecuada; y suelte la manija para asegurarse de que el asiento está bloqueado en su posición.

- Ajuste de Altura\*

Levante la manija 2 repetidamente para elevar el cojín del asiento; y presione la manija 2 repetidamente hacia abajo para bajar el cojín del asiento.

- Ajuste del Ángulo del Respaldo

Levante la manija 3 para ajustar el respaldo a un ángulo adecuado; y suelte la manija para asegurarse de que el respaldo quede bloqueado en su posición.

### Asiento del Conductor Eléctrico

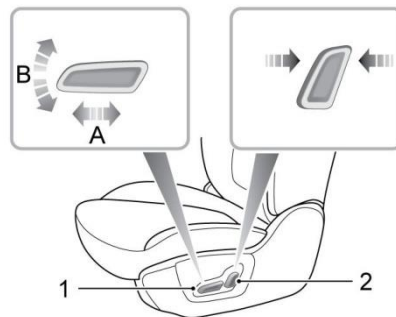



# ASIENTOS Y SISTEMAS DE SUJECIÓN

---

- Ajuste hacia Delante/Atrás  
Empuje el interruptor 1 en la dirección de A para realizar el ajuste hacia adelante/hacia atrás del asiento.
- Ajuste de la altura del cojín  
Mueva el interruptor 1 en la dirección B para ajustar la altura del cojín.
- Ajuste del Ángulo del Respaldo  
Mueva el interruptor 2 hacia adelante/atrás para ajustar el ángulo del respaldo.

## Asientos Traseros

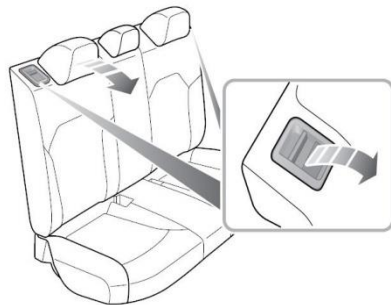

- Asientos Traseros Abatibles  
Si desea ampliar el espacio del maletero, primero baje (o quite) completamente todos los reposacabezas de los asientos traseros y, a continuación, tire hacia arriba de la palanca de control respectivamente en ambos lados para abatir los respaldos de los asientos hacia delante.

**Descripción:** Si el reposacabezas del asiento trasero

*no está completamente bajado o el respaldo del asiento delantero está excesivamente inclinado hacia atrás, es muy probable que al abatir el asiento trasero se dañe el respaldo del asiento delantero o el reposacabezas del asiento trasero.*

- Despliegue y Bloqueo de los Respaldos de los Asientos Traseros

Al volver a desplegar el respaldo del asiento trasero, tire hacia arriba de la palanca de control del respaldo para liberar el estado de bloqueo, empuje el respaldo hasta que alcance una posición adecuada, y el respaldo estará bloqueado cuando oiga un clic.

**Nota:** Al volver a colocar el respaldo del asiento trasero en la posición deseada, asegúrese de que el cinturón de seguridad trasero no está atrapado.

## Funcionamiento del Apoyacabezas\*



**Ajuste la altura del reposacabezas de modo que su parte superior esté alineada con la parte superior de la cabeza del ocupante. Esta ubicación puede reducir el riesgo de lesiones en el cuello en caso de colisión. No ajuste ni retire los apoyacabezas mientras el**

*automóvil está en movimiento.*



**No cuelgue nada en ningún apoyacabezas o en sus varillas.**

El apoyacabezas está diseñado para evitar el movimiento hacia atrás de la cabeza en caso de colisión o frenada de emergencia, reduciendo así el riesgo de lesiones en la cabeza y el cuello. La altura del apoyacabezas de tipo partido puede ser ajustada manualmente.

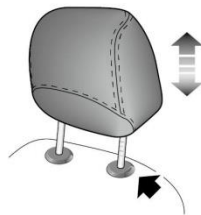

Al ajustar un apoyacabezas de la posición baja a la posición alta, tire del apoyacabezas directamente hacia arriba, y presiónelo suavemente hacia abajo después de que alcance la altura deseada para asegurarse de que está bloqueado

## ASIENTOS Y SISTEMAS DE SUJECIÓN

---

en su posición. Para quitar el apoyacabezas, mantenga pulsado el botón del revestimiento guía ( tal como está indicado por la flecha) situado a la izquierda del apoyacabezas y, a continuación, tire del apoyacabezas hacia arriba para quitarlo.

Para ajustar un apoyacabezas de la posición alta a la posición baja, pulse el botón del revestimiento guía ( tal y como indica la flecha) situado a la izquierda del apoyacabezas y presione el apoyacabezas hacia abajo; suelte el botón una vez alcanzada la altura deseada y presione suavemente el apoyacabezas hacia abajo para asegurarse de que queda bloqueado en su posición.

## Cinturón de Seguridad

### Vista General



**Es importante que todos los cinturones de seguridad estén correctamente abrochados. Compruebe siempre que todos los pasajeros llevan abrochados correctamente los cinturones de seguridad. NO transporte pasajeros que no puedan llevar los cinturones de seguridad correctamente colocados. El uso incorrecto de los cinturones de seguridad puede causar lesiones graves o incluso la muerte en caso de colisión.**



**Las bolsas de aire no pueden sustituir a los cinturones de seguridad. Las bolsas de aire sólo pueden proporcionar protección adicional cuando son accionadas, y no todos los accidentes de tráfico activarán las bolsas de aire. Tanto si se activan las bolsas de aire como si no, los cinturones de seguridad pueden reducir los riesgos de lesiones graves o muerte en caso de accidente.**



**Nunca se desabroche el cinturón de seguridad mientras conduce. Pueden producirse lesiones graves o la muerte en caso de accidente o frenada de emergencia.**



**NO abroche el cinturón de seguridad ni inserte la hebilla con acero alternativo cuando el conductor abandone su asiento.**



Este vehículo está equipado con una luz de advertencia del cinturón de seguridad para recordarle que debe abrocharlo. Consulte "Luces de Advertencia e Indicadores Luminosos" en la sección "Instrumentos y Controles" para más detalles.

Cuando el vehículo está en movimiento, los cinturones de seguridad deben estar abrochados para todos los ocupantes. Porque:

- Nunca se puede predecir si se va a producir un accidente por colisión y la gravedad del mismo.
- En muchos casos de accidentes por colisión, los pasajeros con los cinturones de seguridad correctamente abrochados están bien protegidos, mientras que los pasajeros con los cinturones de

# ASIENTOS Y SISTEMAS DE SUJECIÓN

---

seguridad no abrochados sufren lesiones graves o incluso la muerte. La experiencia ha demostrado claramente que llevar o no abrochados correctamente los cinturones de seguridad sí importa en muchos accidentes por colisión. En caso de colisión o frenada de emergencia, los cinturones de seguridad se bloquearán automáticamente. Cuando el cinturón de seguridad está correctamente abrochado, el hueso más fuerte de su cuerpo soportará la fuerza del impacto para reducir su velocidad junto con la del vehículo, a fin de evitar el movimiento fuera de control que puede causar lesiones graves al conductor y a los pasajeros.

Por lo tanto, todos los pasajeros deben llevar puesto correctamente el cinturón de seguridad, incluso en trayectos de corta distancia.

## **Protección Proporcionada por los Cinturones de Seguridad**

### **Nota:**

***Es de igual importancia que los pasajeros del asiento trasero se abrochen correctamente los cinturones de seguridad. De lo contrario, los pasajeros con los cinturones de seguridad no abrochados correctamente serán proyectados hacia delante en los accidentes, y se pondrán en peligro a sí mismos, así como al***

***conductor y a los demás pasajeros. NO abroche el cinturón de seguridad ni inserte la hebilla con acero alternativo cuando el conductor abandone su asiento.***

Cuando el vehículo está en movimiento, la velocidad de desplazamiento de los ocupantes es idéntica a la del vehículo. En caso de "colisión frontal" o frenada de emergencia, el vehículo puede detenerse, pero los ocupantes seguirán en movimiento hasta que entren en contacto con un objeto inmóvil. Este objeto puede ser el volante, el tablero de instrumentos, el parabrisas y otros.

Un cinturón de seguridad correctamente abrochado eliminará este riesgo de lesiones.

Si el cinturón de seguridad está correctamente abrochado, se bloqueará automáticamente en caso de colisión o frenada de emergencia para reducir su velocidad junto con la del vehículo, evitando así el movimiento fuera de control que puede causar lesiones graves al conductor y a los pasajeros. Bajo la protección del cinturón de seguridad, tendrá más distancia y más tiempo para detener el movimiento, y el hueso más fuerte de su cuerpo soportará la fuerza del impacto. Por eso es importante abrocharse correctamente el cinturón de seguridad.

Cuando se produce un accidente de tráfico leve, intentar apuntalar el cuerpo con los brazos es muy peligroso.

# ASIENTOS Y SISTEMAS DE SUJECIÓN

Incluso la colisión a baja velocidad generará una fuerza que los brazos y las manos no pueden soportar, por lo tanto, los cinturones de seguridad deben ser usados correctamente durante la conducción.



## Cómo Usar Correctamente los Cinturones de Seguridad



*Los cinturones de seguridad están diseñados para una sola persona. NO comparta los cinturones de seguridad.*



*NO se ponga el cinturón de seguridad cuando lleve a un bebé o a un niño en brazos.*



*Quítese cualquier abrigo o ropa pesada cuando lleve puesto el cinturón de seguridad, no hacerlo puede afectar a la protección proporcionada por el cinturón de seguridad.*



*Los cinturones de seguridad no deben ser enrollados alrededor de objetos duros o afilados como bolígrafos, gafas o llaves para evitar lesiones adicionales a los usuarios.*

# ASIENTOS Y SISTEMAS DE SUJECIÓN



**No conduzca con los asientos excesivamente reclinados. Los cinturones de seguridad no pueden funcionar correctamente cuando los asientos están excesivamente reclinados. En caso de accidente, su cuerpo atravesará el cinturón de hombro y le dañará el cuello u otras partes. El cinturón de cadera se deslizará hacia su abdomen y aplicará fuerza sobre él, lo que provocará lesiones graves.**

Los cinturones de seguridad instalados en su vehículo están diseñados para ser utilizados por adultos de talla normal. Esta parte de la documentación se refiere al uso por adultos. Para obtener consejos sobre el uso del cinturón de seguridad con niños, consulte 'Niños y Cinturones de Seguridad'.

Todos los cinturones de seguridad son de cadera-hombro y están diseñados para ser utilizados por adultos de estatura normal. Para obtener consejos sobre el uso del cinturón de seguridad con niños, consulte 'Niños y Cinturones de Seguridad'.

Para mantener una protección eficaz, los pasajeros deben sentarse en la orientación correcta, con los pies apoyados en el suelo delante de ellos, con el cuerpo erguido (sin inclinación excesiva) y el cinturón de seguridad

correctamente abrochado.

## Cinturones de seguridad diagonales

Siga las siguientes instrucciones para abrochar correctamente los cinturones de seguridad.

- 1 Sujete la lengüeta metálica y tire con firmeza del cinturón de seguridad por encima del hombro y sobre el pecho. Asegúrese de que el cinturón no se retuerce.



- 2 Introduzca la lengüeta metálica en la hebilla hasta que oiga un "clic", lo que indica que el cinturón de seguridad está bien abrochado.

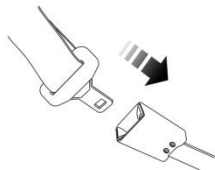

- 3 Tire del cinturón de hombro hacia arriba y apriete el cinturón de cadera.
- 4 Para soltar el cinturón de seguridad, pulse el botón rojo de la hebilla. El cinturón de seguridad se retrae automáticamente a su posición original.

## Colocación Correcta de los Cinturones de Seguridad



***Asegúrese de que el cinturón de seguridad esté correctamente colocado sobre el cuerpo, nunca cruce el cuello o el abdomen, nunca pase el cinturón de seguridad por detrás de la espalda o por debajo de los brazos.***

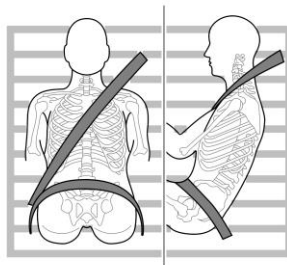

Cuando lleve puesto el cinturón de seguridad, la sección de la cintura debe estar colocada lo más baja posible sobre las caderas. Nunca cruce el abdomen. En caso de frenada de emergencia, el cinturón subabdominal puede aplicar una fuerza sobre la cadera y reducir la posibilidad de que usted se deslice por debajo del cinturón de cadera. Si se desliza por debajo del cinturón de cadera, el cinturón aplicará fuerza sobre el abdomen, lo que puede causar lesiones graves o mortales. La sección diagonal del cinturón debe cruzar el centro del hombro y el pecho. No cruce nunca el cuello, los brazos ni por debajo de los brazos o por detrás de la espalda. En caso de frenada de emergencia o colisión, la sección diagonal del cinturón



# ASIENTOS Y SISTEMAS DE SUJECIÓN

---

quedará bloqueada.

Para que los cinturones de seguridad proporcionen siempre la máxima protección, asegúrese de que el cinturón esté plano, no flojo y en contacto con el cuerpo. Ajuste el cinturón de seguridad para asegurarse de que no esté flojo.

## Uso del Cinturón de Seguridad Durante el Embarazo

Durante todo el embarazo, la embarazada deberá llevar correctamente abrochado el cinturón de seguridad de cadera-hombros. La sección diagonal del cinturón de seguridad debe pasar por el pecho de forma normal, la sección ventral del cinturón debe pasar por debajo del vientre, baja y ajustada a los huesos de la cadera. NUNCA coloque el cinturón sobre o por encima del vientre. Llevar el cinturón de seguridad correctamente colocado protegerá tanto a la madre como al feto en caso de colisión o frenazo de emergencia.



Consulte a su médico para obtener más información.

## Uso del cinturón de seguridad para discapacitados

Es un requisito legal que todos los ocupantes utilicen el cinturón de seguridad, lo que incluye a las personas con discapacidad.

Consulte a su médico para obtener más información.

## Cómo Usan el Cinturón de Seguridad los Niños



**Medidas de protección para los niños deben ser tomadas durante la conducción.**

Por razones de seguridad, los niños deben viajar en un dispositivo de retención infantil fijado al asiento trasero.

### Infantes



**Sólo deben utilizarse los dispositivos de sujeción infantil recomendados y adecuados a la edad, altura y peso del niño.**



**NUNCA lleve a un niño o bebé en brazos durante la conducción. En caso de colisión, el peso del niño producirá una fuerza tan grande que no podrá sujetarlo. El niño saldrá proyectado hacia delante y sufrirá lesiones graves o incluso la muerte.**

Los cinturones de seguridad para adultos no son adecuados para niños pequeños, ya que no pueden sujetar firmemente sus caderas. Si se producen accidentes por colisión, sufrirán lesiones graves o incluso la muerte. Por lo tanto, se les debe proporcionar una protección especial.

Los bebés deben utilizar un dispositivo de retención infantil. Elija el dispositivo de retención adecuado para su vehículo y su hijo, e instálelo y utilícelo de acuerdo con las instrucciones del fabricante. Consulte la sección "Sistemas de Sujeción para Niños" de este apartado para obtener más información.

### Niños Mayores



**NUNCA comparta el cinturón de seguridad con los niños. En caso de accidente o colisión, los niños no estarán seguros. Podría causar la muerte o lesiones graves.**



Cuando los niños son pesados y superan la edad de utilizar dispositivos de retención infantil, deben sentarse correctamente y utilizar los cinturones de seguridad de

# ASIENTOS Y SISTEMAS DE SUJECIÓN

---

cadera-hombros equipados en el vehículo. Los niños están más seguros si se sientan en el asiento trasero y utilizan correctamente los cinturones de seguridad.

Compruebe a tiempo la posición correcta de los cinturones de seguridad. Ajuste la altura de los cinturones de seguridad para mantener el cinturón de hombro alejado de la cara y el cuello de los niños. El cinturón de cadera debe cruzar las caderas lo más bajo posible, justo rozando el muslo y bien apretado. De esta manera, los cinturones de seguridad pueden pasar la fuerza aplicada a la parte más fuerte del cuerpo de los niños en accidentes.

Si el cinturón de hombro está demasiado cerca de la cara o el cuello del niño, compre y utilice un cojín elevador para niños que cumpla la legislación o las normas pertinentes. El cojín elevador para niños puede elevar a los niños a una altura en la que el cinturón de hombro cruce justo por la mitad del hombro y baje el cinturón de cadera hasta las caderas.

## Tensores del Cinturón de Seguridad\*



**Los pretensores del cinturón de seguridad sólo serán activados una vez y luego DEBEN SER SUSTITUIDOS. Si no se sustituyen los pretensores a tiempo, se reducirá la eficacia**

**del sistema de retención del vehículo.**



**Si los pretensores han sido activados, los cinturones de seguridad seguirán funcionando como sistemas de sujeción. Los cinturones de seguridad deben seguir utilizándose correctamente siempre que el vehículo pueda circular, y sustituya el pretensor del cinturón de seguridad en el Reparador Autorizado MG.**

El vehículo está equipado con pretensores de cinturones de seguridad además de algunos retractores de cinturones de seguridad. Cuando se produce una colisión frontal media o grave y se cumplen las condiciones para activar el pretensor, éste ayudará a asegurar el cinturón de seguridad para reducir el desplazamiento de los pasajeros hacia delante.

La luz de advertencia de las bolsas de aire en el cuadro de instrumentos alertará al conductor de cualquier mal funcionamiento de los pretensores del cinturón de seguridad (véase 'Luces e Indicadores de Advertencia' en el capítulo 'Instrumentos y Controles').

Los pretensores de los cinturones de seguridad sólo pueden ser activados una vez, después de su activación en una colisión deben ser sustituidos. Esto puede implicar

también la sustitución de otros componentes del SRS. Consulte la sección 'Sustitución de Componentes SRS' en el apartado 'Bolsas de Aire' de este capítulo.

## IMPORTANTE

- Los pretensores de los cinturones de seguridad no serán activados por impactos menores.
- La extracción o sustitución de un pretensor debe ser realizada por técnicos del concesionario formados por el fabricante. Para una mayor garantía de su seguridad, le recomendamos que consulte a un Reparador Autorizado MG.
- Para que el pretensor del cinturón de seguridad pueda garantizar normalmente su seguridad, después de 10 años desde el primer uso del vehículo (o sustitución del pretensor del cinturón de seguridad), se recomienda sustituir el conjunto del pretensor del cinturón de seguridad. Si tiene alguna duda sobre el dispositivo dentro de este periodo, le recomendamos que consulte a un Reparador Autorizado MG.

## Comprobaciones, Mantenimiento y Sustitución del Cinturón de Seguridad

### Comprobaciones del Cinturón de Seguridad



*Los cinturones de seguridad partidos, desgastados o deshilachados pueden no funcionar correctamente en caso de colisión, si hay algún signo de daño, sustituya el cinturón inmediatamente.*



*Asegúrese siempre de que el botón rojo de liberación de la hebilla del cinturón de seguridad apunta hacia arriba para facilitar la liberación en caso de emergencia.*

Siga las siguientes instrucciones para comprobar periódicamente el testigo de advertencia del cinturón de seguridad, el cinturón de seguridad, la hebilla metálica, el retractor y el dispositivo de fijación:

- Introduzca la hebilla metálica del cinturón de seguridad en la hebilla correspondiente y tire rápidamente de la cinta del cinturón de seguridad cerca de la hebilla para comprobar que el cierre del cinturón se bloquea.
- Sujete la hebilla metálica y tire rápidamente del

# ASIENTOS Y SISTEMAS DE SUJECIÓN

---

cinturón de seguridad hacia delante para comprobar que el carrete del cinturón de seguridad se bloquea automáticamente, impidiendo que la cinta se extienda.

- Extraiga completamente el cinturón de seguridad y compruebe visualmente que no haya torceduras, deshilachados, roturas o zonas desgastadas.
- Extraiga completamente el cinturón de seguridad y déjelo retornar lentamente para garantizar un funcionamiento suave, continuo y completo.
- Examine visiblemente el cinturón de seguridad por si faltan o están rotos componentes o elementos que puedan afectar a su funcionamiento normal.
- Asegúrese de que el sistema de aviso del cinturón de seguridad funciona correctamente.

Si el cinturón de seguridad no supera alguna de las comprobaciones anteriores, póngase en contacto con un Reparador Autorizado MG para su reparación.

## Mantenimiento del Cinturón de Seguridad



**Las reparaciones y el desmontaje del cinturón de seguridad sólo deben ser realizados por un Reparador Autorizado MG. La reparación de un componente del cinturón de seguridad debe ser realizada por técnicos del concesionario formados por el fabricante. En**

**caso de accidente, un mantenimiento inadecuado puede hacer que el pretensor del cinturón de seguridad no pueda ser activado con normalidad, aumentando el riesgo de lesiones e incluso de muerte. Para una mayor garantía de su seguridad, le recomendamos que consulte a un Reparador Autorizado MG.**



**Asegúrese de que no haya objetos extraños o afilados alojados en los mecanismos del cinturón de seguridad. NO permita que líquidos contaminen la hebilla del cinturón de seguridad, esto podría afectar al enganche de la hebilla.**

Los cinturones de seguridad sólo deben ser limpiados con agua tibia y jabón. No utilice ningún disolvente para limpiar el cinturón de seguridad. No intente blanquear ni teñir el cinturón de seguridad, de lo contrario será debilitada seriamente la resistencia del cinturón de seguridad. Después de limpiarlo, pásele un paño y déjelo secar. No permita que el cinturón de seguridad se retraiga completamente antes de que esté completamente seco. Mantenga los cinturones de seguridad limpios y secos.

Si hay contaminantes acumulados en el retractor, la

retracción del cinturón de seguridad será lenta. Utilice un paño limpio y seco para eliminar cualquier contaminante.

## Sustitución del Cinturón de Seguridad



*Los accidentes pueden dañar el sistema de cinturones de seguridad. El sistema del cinturón de seguridad puede no ser capaz de proteger a los usuarios después del daño, lo que puede resultar en lesiones graves o incluso la muerte. Después de un accidente, los cinturones de seguridad deben ser revisados y sustituidos inmediatamente si es necesario.*

No debería ser necesario cambiar los cinturones de seguridad después de colisiones leves. Sin embargo, algunas otras partes del sistema del cinturón de seguridad, como la lengüeta metálica, la hebilla, el retractor, etc., pueden quedar deformadas o dañadas en la colisión. Diríjase a un Reparador Autorizado MG para la reparación o sustitución del conjunto del cinturón de seguridad.

# ASIENTOS Y SISTEMAS DE SUJECIÓN

## Bolsas de Aire

### Vista General



*Las bolsas de aire SRS proporciona protección ADICIONAL en un impacto frontal severo solamente. No sustituye la necesidad o el requisito de utilizar el cinturón de seguridad.*



*Las bolsas de aire junto con los cinturones de seguridad proporcionan una protección óptima para los adultos, pero no es el caso de los bebés. Los sistemas de cinturones de seguridad y bolsas de aire del vehículo no están diseñados para proteger a los bebés. La protección requerida por los bebés debe ser proporcionada por los sistemas de sujeción infantil.*

En el lugar correspondiente donde están instalados las bolsas de aire, hay una señal de advertencia que indica 'AIRBAG'. Generalmente, el SRS contiene los siguientes componentes (los componentes no son completamente iguales según el modelo y la configuración):

- Bolsas de aire frontales (instaladas en la parte central del volante y el panel de instrumentos por encima de la guantera, respectivamente)
- Bolsas de aire laterales (instaladas en el cojín exterior del respaldo de los dos asientos delanteros)\*
- Bolsas de aire laterales de cortina (instaladas en la tapicería interior del techo)\*

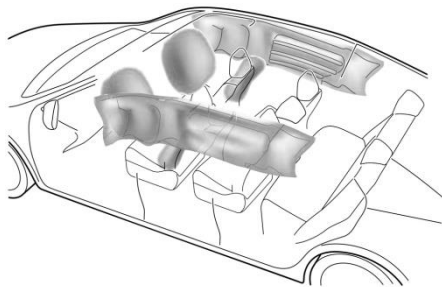

### Luz de Advertencia de las Bolsas de Aire



Este vehículo está equipado con testigo de airbag para recordarle el estado del sistema de seguridad. Consulte "Luces de Advertencia e Indicadores Luminosos" en la sección "Instrumentos y Controles" para más detalles.

### Despliegue de las bolsas de aire



*Los pasajeros de los asientos delanteros no deben poner los pies, las rodillas ni ninguna otra parte del cuerpo en contacto o muy cerca de las bolsas de aire delanteras.*



*Para minimizar el riesgo de lesiones accidentales por el inflado de las bolsas de aire, los cinturones de seguridad deben ser usados correctamente en todo momento. Además, tanto el conductor como el pasajero delantero deben ajustar su asiento para que quede a una distancia suficiente de las bolsas de aire frontales, a fin de evitar lesiones graves o incluso mortales cuando la bolsa de aire sea desplegada. Si están equipadas bolsas de aire laterales y bolsas de aire laterales de protección contra impactos en la cabeza, tanto el conductor como el pasajero del asiento delantero deben estar sentados para mantener una distancia suficiente de la parte superior del cuerpo a los lados del vehículo, esto asegurará la máxima protección cuando las bolsas de aire laterales/bolsas de aire laterales de protección contra impactos en la cabeza sean desplegadas.*



## ASIENTOS Y SISTEMAS DE SUJECIÓN

---



*El inflado de una bolsa de aire puede causar abrasiones faciales y otras lesiones si el ocupante está demasiado cerca de la bolsa de aire en el momento de su despliegue.*



*Cuando las bolsas de aire son desplegadas, los niños sin la protección adecuada pueden sufrir lesiones graves o incluso la muerte. NO lleve a los niños en brazos o sobre las rodillas durante el viaje. Los niños deben llevar cinturones de seguridad adecuados a su edad. NO se asome por las ventanillas.*



*Tras el despliegue, los componentes relevantes de las bolsas de aire se calentarán mucho, como el volante, el panel de instrumentos y ambos lados de los rieles del techo. NO toque los componentes relacionados con las bolsas de aire después del despliegue de las mismas, puede causar quemaduras o lesiones graves.*



*NO golpee ni fuerce la posición donde se encuentran las piezas relacionadas con las bolsas de aire, a fin de evitar el despliegue accidental de la bolsa de aire que podría causar lesiones graves o incluso la muerte.*



*El conducto de inflado de las bolsas de aire debe estar libre de cualquier obstrucción. No coloque ningún objeto entre los pasajeros y las bolsas de aire. Está prohibido fijar o colocar cualquier objeto en la cubierta del volante, o en/cerca de la cubierta de las bolsas de aire en la parte delantera del panel de instrumentos. NO coloque ningún accesorio ni adorno alrededor de las bolsas de aire. Esto podría afectar al funcionamiento de las bolsas de aire o crear proyectiles que podrían causar lesiones o daños graves en caso de despliegue de las bolsas de aire.*

En caso de colisión, la unidad de control de las bolsas de aire monitorea la tasa de desaceleración o aceleración inducida por la colisión, para determinar si las bolsas de aire deben ser desplegadas. El despliegue de las bolsas de aire es prácticamente instantáneo y se produce con una fuerza considerable, acompañada de un fuerte ruido.

Siempre que los ocupantes de los asientos delanteros estén correctamente sentados y con los cinturones de seguridad bien abrochados, las bolsas de aire proporcionarán protección adicional a las zonas del tórax y la cara en caso de que el coche reciba un impacto frontal grave. En los vehículos equipados con bolsas de aire laterales y bolsas de aire laterales tipo cortina, cuando el vehículo sufre una colisión lateral grave, la bolsa de aire completamente desplegada formará un colchón de aire entre el ocupante y el lateral del vehículo para reducir el riesgo de lesiones en el costado del cuerpo.

Cuando se está sentado en posición vertical en el asiento y contra el respaldo, los cinturones de seguridad y las bolsas de aire pueden proporcionar la protección más eficaz. En caso de colisión grave, las bolsas de aire se desplegarán drásticamente. En ese momento, si usted u otros pasajeros no utilizan correctamente los cinturones de seguridad y se inclinan hacia delante, se reclinan o se sientan en otras posturas incorrectas, es probable que usted u otros pasajeros sufran lesiones graves o mortales.

### IMPORTANTE

- Las bolsas de aire no pueden proteger las partes inferiores del cuerpo de los pasajeros.
- Las bolsas de aire no están diseñadas para colisiones traseras, colisiones frontales menores o vuelcos del vehículo; tampoco funcionarán como resultado de un frenado brusco.
- El despliegue y la retracción de las bolsas de aire se producen muy rápidamente y no protegerán contra los impactos secundarios que puedan ocurrir.
- Cuando una bolsa de aire se infla, un polvo fino es liberado. Esto no indica un mal funcionamiento. Sin embargo, el polvo puede causar irritación en la piel, por lo que debe enjuagarse a fondo para eliminar el polvo de los ojos y de cualquier corte o abrasión de la piel. Si no siente bien la piel, los ojos, la nariz, la garganta, etc., acuda inmediatamente a un médico.
- Tras el inflado, las bolsas de aire se desinflan inmediatamente. De este modo se garantiza que la visión del conductor no quede obstaculizada.

# ASIENTOS Y SISTEMAS DE SUJECCIÓN

---

## Bolsas de aire delanteras



**NUNCA** utilice un sistema de retención infantil orientado hacia atrás en un asiento protegido por una **BOLSA DE AIRE ACTIVA** delante de él, puede causar la **MUERTE** o **LESIONES GRAVES** al NIÑO. Consulte la sección 'Desactivación de bolsa de aire del pasajero'.



Los pasajeros de los asientos delanteros no deben poner los pies, las rodillas ni ninguna otra parte del cuerpo en contacto o muy cerca de las bolsas de aire delanteras.



En casos extremos, la conducción sobre superficies muy irregulares puede provocar el despliegue de las bolsas de aire. Extreme las precauciones al conducir por carreteras irregulares.

Las bolsas de aire están diseñadas para desplegarse durante impactos frontales graves o impactos similares. Las condiciones descritas a continuación u otras similares pueden provocar el despliegue de las bolsas de aire.

- Colisión frontal con objetos sólidos inamovibles o no deformables a gran velocidad.
- El chasis del vehículo está gravemente dañado. Condiciones que pueden causar daños graves en el chasis, como una colisión con escalones de piedra al borde de la carretera, bordes de la carretera, superficie dura, barrancos profundos u hoyos.

## Bolsas de aire laterales y bolsas de aire laterales de cortina\*



**La estructura y el material del asiento son fundamentales para el correcto funcionamiento de las bolsas de aire laterales. Por lo tanto, NO coloque fundas de asiento que puedan afectar al despliegue de las bolsas de aire laterales.**

En caso de colisión lateral grave, las bolsas de aire laterales correspondientes se desplegarán desde la cubierta del asiento, y las bolsas de aire laterales tipo cortina se desplegarán desde la tapicería interior del techo

(sólo el lado afectado). El otro lado no se desplegará. Las condiciones descritas a continuación u otras similares pueden provocar el despliegue de las bolsas de aire laterales y de las bolsas de aire laterales tipo cortina.

- Un lado del vehículo colisiona con un turismo ordinario a alta velocidad.

## **Condiciones en las que las Bolsas de Aire No se Desplegarán**

El despliegue de las bolsas de aire no depende de la velocidad del vehículo, sino del objeto que el vehículo golpea, el ángulo de impacto y la velocidad a la que el coche cambia de velocidad como resultado de una colisión. Cuando la fuerza de impacto de la colisión es absorbida o dispersada por la carrocería del vehículo, es posible que las bolsas de aire no se desplieguen; sin embargo, a veces las bolsas de aire pueden desplegarse según las condiciones del impacto. Por lo tanto, el despliegue de los airbags no debe ser juzgado en función de la gravedad de los daños del vehículo.

## **Bolsas de aire delanteras**

En las condiciones descritas a continuación u otras similares, es posible que las bolsas de aire delanteras no sean desplegadas.

- El punto de impacto no está centrado en la parte delantera del vehículo.
- El impacto se produce contra un poste sólido de servicios públicos o un poste de señalización de tráfico.
- Colisión con la parte inferior de la cola del camión; colisión cortante con camiones o vehículos con un

# ASIENTOS Y SISTEMAS DE SUJECIÓN

---

chasis más alto.

- Colisión frontal en ángulo con las barras de protección.
- Impacto en la parte trasera o lateral del vehículo.
- Vuelco del vehículo.

## **Bolsas de aire laterales y bolsas de aire laterales de cortina\***

En las condiciones descritas a continuación u otras similares, es posible que no las bolsas de aire laterales y las bolsas de aire laterales tipo cortina no sean desplegadas.

- Impactos laterales en determinados ángulos.
- Impactos laterales ligeros como el de una motocicleta.
- Impacto lateral en el compartimento del motor.
- Choque lateral contra el maletero.
- Vuelco del vehículo.
- Colisión frontal en ángulo con las barras de protección.
- Colisión lateral con postes.
- Colisión frontal con vehículos estacionados o en movimiento.
- El impacto se produce desde la parte trasera del vehículo.

## **Servicio y Sustitución de las Bolsas de Aire**

### **Servicio de los Componentes SRS**



***NO instale ni modifique las bolsas de aire. Queda terminantemente prohibida cualquier modificación de la estructura del vehículo o del mazo de cables del sistema de las bolsas de aire.***



***Está prohibido modificar la estructura del vehículo. Esto puede afectar al funcionamiento normal del SRS.***



***NO permita que estas zonas estén inundadas de líquido y NO utilice gasolina, detergente, crema para muebles ni abrillantadores.***



***Si el agua contamina o penetra en el sistema de airbags, puede causar daños y afectar al despliegue. En este caso, aunque no se produzca la colisión, las bolsas de aire pueden desplegarse accidentalmente. Apague inmediatamente el motor y desconecte el cable de la batería; no intente arrancar el motor. Acuda a un Reparador Autorizado MG.***

Si el indicador luminoso de las bolsas de aire no se enciende o permanece encendido, o hay algún daño en la parte delantera o lateral del vehículo y la cubierta del módulo del airbag tiene algún signo de daño, acuda a un Reparador Autorizado MG para revisar el SRS del vehículo.

## IMPORTANTE

- El mantenimiento del sistema de las bolsas de aire o del volante debe ser realizado por técnicos especializados formados por el fabricante. Para una mayor garantía de su seguridad, le recomendamos que consulte a un Reparador Autorizado MG.
- Para asegurar que las bolsas de aire puedan garantizar normalmente su seguridad, después de 10

años desde el uso inicial del vehículo (o sustitución de la bolsa de aire), se recomienda reemplazar los componentes relacionados. Si tiene alguna duda sobre el dispositivo dentro de este periodo, le recomendamos que consulte a un Reparador Autorizado MG. La página correspondiente del Manual de Garantía y Mantenimiento debe ser firmada y sellada para su trazabilidad una vez finalizado el trabajo.

## Sustitución de Componentes SRS



***Aunque las bolsas de aire no se desplieguen, las colisiones pueden causar daños en el SRS del vehículo. Las bolsas de aire pueden no funcionar correctamente después del daño, y no pueden protegerle a usted y a otros pasajeros en caso de una segunda colisión, lo que puede causar lesiones graves o incluso la muerte. Para asegurarse de que el SRS puede funcionar correctamente después de una colisión, acuda a un Reparador Autorizado MG para que revisen las bolsas de aire y las reparen según sea necesario.***

Las bolsas de aire están diseñadas para usarse una sola vez. Una vez desplegadas las bolsas de aire, debe reemplazar

# ASIENTOS Y SISTEMAS DE SUJECIÓN

---

los componentes del SRS.

## Sistemas de Sujeción Infantil

### Instrucciones de Seguridad Importantes sobre el Uso de los Sistemas de Sujeción Infantil

Los niños menores de 12 años deben ir sentados en los asientos traseros. En comparación con los adultos, los músculos y los huesos de los niños no están completamente desarrollados, por lo que es necesario utilizar sistemas de sujeción infantil específicos para proteger a los niños. Utilice sistemas de sujeción infantil en los asientos traseros para proteger a los niños en función de su edad, altura y peso.

Solo aquellos sistemas de sujeción infantil que cumplan con las regulaciones o normas pertinentes (como la regulación de la UE ECE-R44 y ECE-R129) están permitidos para su uso en este vehículo. Al elegir un sistema de retención infantil, compruebe las marcas o instrucciones pertinentes sobre el intervalo de peso aplicable para el sistema de retención infantil y el mensaje de uso del mismo.

Es importante cumplir con las instrucciones de instalación proporcionadas por el fabricante del sistema de retención

infantil y que el sistema de retención infantil esté correctamente fijado al vehículo.

El uso correcto de los sistemas de sujeción infantil reducirá en gran medida el riesgo de lesiones de los niños en accidentes o aliviará la gravedad de las mismas, por lo que le rogamos que preste atención a lo siguiente cuando utilice sistemas de sujeción para niños:

- Es recomendable que los niños de menos de 1,5 metros de altura (o menores de 12 años) utilicen el sistema de sujeción infantil adecuado, y no pueden utilizar el cinturón de seguridad normal, podría causar lesiones en el abdomen y el cuello.
- Nunca deje que sus hijos viajen sin protección. El cuidado no debe ser ignorado por el hecho de que los niños vayan sentados en el sistema de retención infantil.
- Sólo un niño debe ser transportado en cada sistema de retención.
- NO ponga al niño en el regazo o en brazos cuando vaya sentado en cualquier asiento.
- Un sistema de retención infantil adecuado puede proporcionar protección a sus hijos.
- Ajuste siempre el respaldo del asiento de la segunda fila a una posición adecuada y asegúrese de que está

bloqueado en su posición cuando instale un asiento infantil o un sistema de sujeción en el asiento de la segunda fila.

- Es posible que el asiento delantero de la segunda fila deba ser ajustado hacia delante o que el asiento trasero deba ser ajustado hacia atrás para instalar el sistema de retención infantil orientado hacia atrás en los asientos traseros.
- La posición de los apoyacabezas de los asientos podría tener que ser ajustada para instalar el sistema de sujeción para niños orientado hacia delante en los asientos traseros.
- No deje nunca que el niño se ponga de pie o de rodillas en el asiento durante la conducción, ya que, de lo contrario, podría salir proyectado y provocar lesiones propias y ajenas o incluso la muerte en caso de accidente.
- Si el cuerpo del niño se inclina hacia delante o la postura no es correcta durante la conducción, el accidente aumentará el riesgo de lesiones.
- El método de uso de los cinturones de seguridad tiene una gran influencia en la máxima protección que ofrece el cinturón de seguridad, debe cumplir con las instrucciones del fabricante del sistema de retención infantil sobre el uso correcto de los cinturones de

seguridad. Si los cinturones de seguridad no están bien abrochados, un accidente de tráfico leve puede provocar lesiones.

- Los sistemas de sujeción para niños que no estén correctamente colocados pueden moverse y lesionar a otros ocupantes en caso de accidente o frenada de emergencia. Por lo tanto, aunque no haya ningún bebé o niño en el sistema de retención infantil, éste debe estar colocado correctamente y de forma segura en el vehículo.



## ASIENTOS Y SISTEMAS DE SUJECIÓN

### Advertencias e Instrucciones sobre el Uso del Sistema de Sujeción Infantil en el Asiento del Pasajero Delantero





 **No utilice NUNCA un sistema de retención infantil orientado hacia atrás en el asiento del acompañante delantero con el airbag del acompañante delantero activado, de lo contrario podría producirse la MUERTE o LESIONES GRAVES al NIÑO.**

 **Utilice un sistema de retención infantil por niño.**

Lea la etiqueta de advertencia de conducción segura situada en el visor solar. Por razones de seguridad, instale siempre el sistema de sujeción para niños en el asiento trasero. Y la advertencia anterior deberá ser tenida en cuenta en un caso especial cuando el sistema de retención infantil deba ser utilizado en el asiento delantero del acompañante.

### Instrucciones Importantes sobre Seguridad Infantil y Bolsas de Aire Laterales

 **Los niños no deben ser autorizados a entrar en zonas en las que las bolsas de aire laterales puedan ser desplegadas, ya que existe el riesgo de lesiones graves.**

 **Sólo los sistemas de sujeción infantil recomendados y adecuados para la edad, la estatura y el peso del niño deben ser utilizados y fijados firmemente en el vehículo.**

 **No coloque objetos en zonas donde puedan ser desplegadas las bolsas de aire laterales, de lo contrario existe riesgo de lesiones graves.**

En caso de colisión lateral, las bolsas de aire laterales

# ASIENTOS Y SISTEMAS DE SUJECIÓN

pueden proporcionar una mejor protección para el pasajero. Sin embargo, cuando la bolsa de aire es accionada, una fuerza de expansión muy fuerte es generada, si la posición de asiento del pasajero no es correcta, las bolsas de aire u objetos en el área de despliegue de la bolsa de aire lateral pueden causar lesiones.

Cuando el sistema de sujeción infantil correcto es utilizado para asegurar adecuadamente al niño en el asiento trasero para asegurar que la posición de asiento del niño es correcta, hay suficiente espacio entre el niño y la región de despliegue de la bolsa de aire lateral para que la bolsa de aire pueda ser desplegada sin ningún obstáculo, y así proporcionar la mejor protección.

## Cómo Fijar los Sistemas de Sujeción Infantil

### Sujeción con Cinturones de Cadera y Hombro de 3 Puntos



**NO coloque el sistema de sujeción para niños orientado hacia atrás en el asiento del pasajero delantero con la bolsa de aire del pasajero delantero activada, ya que podría causar lesiones graves o incluso la muerte.**

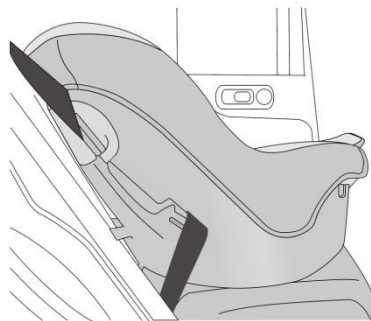

## ASIENTOS Y SISTEMAS DE SUJECIÓN

El sistema de sujeción para niños puede ser fijado al asiento trasero mediante los cinturones de cadera y diagonales.

### Asegurado con el Dispositivo ISOFIX



*Los anclajes ISOFIX del asiento trasero están diseñados para utilizarse únicamente con sistemas ISOFIX.*



*Los anclajes de los sistemas de sujeción para niños están diseñados para soportar únicamente las cargas impuestas por los sistemas de sujeción para niños que estén correctamente instalados. En ningún caso deben ser utilizados para cinturones de seguridad de adultos, arneses o para fijar otros elementos o equipos al vehículo.*

Los asientos de la segunda fila de este vehículo en ambos lados están provistos de interfaz ISOFIX (como indica la flecha en la figura siguiente) conectada al asiento infantil ISOFIX. Al instalar y retirar cualquier sistema de retención infantil, siga siempre las instrucciones del fabricante.



- Introduzca el manguito cónico de plástico en el anclaje ISOFIX situado entre el cojín del asiento y el respaldo.
- Introduzca la fijación ISOFIX del sistema de retención infantil en la funda de plástico cónica ya colocada y engánchela en el anclaje ISOFIX.

*el asiento, la atadura superior debe ser utilizada.*

- Después de la instalación, empuje o sacuda el sistema de sujeción infantil con una fuerza moderada para confirmar que está bien sujeto.

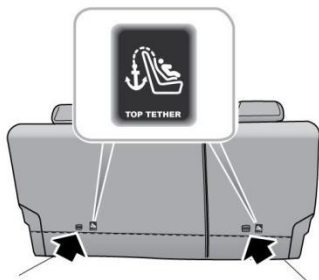

- El sistema de anclaje superior (tal y como está indicado en la figura anterior) para la fijación auxiliar del sistema de sujeción infantil está situado en la parte trasera del respaldo del asiento trasero. La atadura superior simple del sistema de sujeción infantil debe pasar por el espacio entre las varillas del reposacabezas del asiento trasero, y la atadura doble debe pasar por ambos lados del reposacabezas del asiento trasero.

**Nota:** Cuando se utilicen sistemas de sujeción para niños homologados universalmente y montados en

# ASIENTOS Y SISTEMAS DE SUJECIÓN

---

## Grupos de Sujeción Infantil y Posición de Instalación

Sólo están permitidos los sistemas de sujeción infantil aprobados y adecuados para niños. Los niños de más de 1,5 m pueden utilizar directamente los cinturones de seguridad del vehículo. Es recomendable instalar en este vehículo un sistema de sujeción infantil que cumpla las normas UN ECE-R44, ECE-R129 y la norma china GB27887.

## Posiciones de Sujeción Infantil Aprobadas

| Grupo de Masas           | Posiciones de Asiento |                       |                      |
|--------------------------|-----------------------|-----------------------|----------------------|
|                          | Pasajero Frontal      | Segunda Fila Exterior | Segunda Fila Central |
| Grupo 0 (menos de 10 kg) | X                     | U                     | X                    |
| Grupo 0 (menos de 13 kg) | X                     | U                     | X                    |
| Grupo I (9 a 18 kg)      | X                     | U <sup>1</sup>        | X                    |
| Grupo II (15 a 25 kg)    | X                     | U                     | X                    |
| Grupo III (22 a 36 kg)   | X                     | U                     | X                    |

Nota: U = Adecuado para sistemas universales de sujeción infantil aprobados para este grupo de masa; X = Posición del asiento no adecuada para sistemas de sujeción infantil en este grupo de masa.

<sup>1</sup> En el momento de la publicación, el sistema universal de sujeción infantil con cinturón de seguridad del grupo I recomendado es el Babycarseat BBC-513.

# ASIENTOS Y SISTEMAS DE SUJECIÓN

## Posiciones de Sujeción Infantil Aprobadas (para Sistemas de Sujeción Infantil ISOFIX)

| Posición de Asiento                      |                 | Grupo de Masas        |                       |                         |                       |                         |                         |
|--|-----------------|-----------------------|-----------------------|-------------------------|-----------------------|-------------------------|-------------------------|
|  |                 | Grupo 0               | Grupo 0+              | Grupo I                 |                       | Grupo II                | Grupo III               |
|  |                 | Orientado Hacia Atrás |                       | Orientado Hacia Delante | Orientado Hacia Atrás | Orientado Hacia Delante | Orientado Hacia Delante |
|  |                 | Hasta 13 kg           |                       | 9 - 18 kg               |                       | 15 - 25 kg              | 22 - 36 kg              |
| Pasajero Frontal                         | Clase de Tamaño | Sin ISOFIX            |                       |                         |                       |                         |                         |
|  | Tipo de Asiento |                       |                       |                         |                       |                         |                         |
| ISOFIX en ambos lados de la segunda fila | Clase de Tamaño | C, D y E <sup>1</sup> | A, B y B <sup>1</sup> | C y D <sup>1</sup>      | -                     | -                       |                         |
|  | Tipo de Asiento | IL <sup>2</sup>       | IL e IUF              | IL                      | IL <sup>3</sup>       | IL <sup>3</sup>         |                         |
| Segunda Fila Central                     | Clase de Tamaño | Sin ISOFIX            |                       |                         |                       |                         |                         |
|  | Tipo de Asiento |                       |                       |                         |                       |                         |                         |

## ASIENTOS Y SISTEMAS DE SUJECIÓN

---

Nota: IL = adecuado para determinados sistemas de retención infantil ISOFIX de la categoría semiuniversal. Consulte la lista de vehículos recomendada por el fabricante de los sistemas de sujeción para niños;

IUF = adecuado para sistemas de retención infantil ISOFIX orientados hacia delante de categoría universal homologados para su uso en este grupo de masa y clase de tamaño ISOFIX;

<sup>1</sup> La clase de tamaño ISOFIX para los sistemas de retención infantil universales y semiuniversales está definida por las letras mayúsculas A a G. Estas letras de identificación aparecen en los sistemas de retención infantil ISOFIX;

<sup>2</sup> En el momento de la publicación, el sistema de retención infantil ISOFIX del grupo 0+ recomendado es el Britax Romer Baby Safe Plus;

<sup>3</sup> En el momento de la publicación, el sistema de retención infantil ISOFIX del grupo II-III recomendado es el KIDFIX SL XP SICT o el KIDFIX 2S actualizado. Al instalar los sistemas de sujeción para niños, asegúrese de que la correa de cadera del cinturón de seguridad esté alrededor del clip de sujeción de la correa de cadera. Al instalar el sistema de retención infantil, puede interferir con el apoyacabezas, en este caso, retire el apoyacabezas.

## Sistema de Sujeción Infantil Grupo 0/0



Los sistemas de sujeción infantil que pueden ser ajustados a la posición tumbada son la selección óptima para los bebés con un peso inferior a 10 kg (normalmente corresponde a los bebés menores de 9 meses) o los bebés con un peso inferior a 13 kg (normalmente corresponde a los bebés menores de 24 meses).

## Sistema de Sujeción Infantil Grupo I



*No coloque nunca un sistema de sujeción para niños orientado hacia atrás en el asiento del acompañante delantero con la bolsa de aire del acompañante delantero activada.*



Los sistemas de sujeción infantil orientados hacia atrás son los más adecuados para bebés cuyo peso oscile entre 9 y 18 kg (normalmente para mayores de 9 meses y menores de 4 años). También pueden ser utilizados los sistemas de sujeción infantil orientados hacia delante.



# ASIENTOS Y SISTEMAS DE SUJECIÓN

---

## Sistema de Sujeción Infantil del Grupo II



*La sección diagonal del cinturón de seguridad debe pasar por el hombro y la parte superior del cuerpo, lejos del cuello. La sección abdominal del cinturón debe pasar por las caderas, lejos del abdomen.*



La combinación de sistema de sujeción para niños y cinturón de seguridad ventral y diagonal de 3 puntos es la más adecuada para niños cuyo peso sea de 15 - 25 kg (normalmente para mayores de 3 años y menores de 7).

## Sistema de Sujeción Infantil del Grupo III



*La sección diagonal del cinturón de seguridad debe pasar por el hombro y la parte superior del cuerpo, lejos del cuello. La sección abdominal del cinturón debe pasar por las caderas, lejos del abdomen.*



La combinación de asiento infantil elevador y cinturón de seguridad de 3 puntos para caderas y hombros es la más adecuada para niños cuyo peso oscile entre 22 - 36 kg y cuya estatura sea inferior a 1,5 m (normalmente para los de unos 7 años o los mayores de 7 años).

## **Puesta en Marcha y Conducción**

---

|  |     |  |     |
|--|-----|--|-----|
| Llaves.....  | 122 | Sistema de Asistencia a la Conducción Trasera*.                | 185 |
| Cerraduras a Prueba de Niños.....                                    | 126 | Sistema de Control de la Presión de los Neumáticos (TPMS)..... | 192 |
| Sistemas Antirrobo.....  | 127 | Transporte de Cargas.....                                      | 193 |
| Arranque y Apagado del Motor.....                                    | 134 |  |     |
| Modo de Conducción Económico y Respetuoso con el Medio Ambiente..... | 137 |  |     |
| Convertidor Catalítico.....  | 140 |  |     |
| Sistema de Combustible.....  | 142 |  |     |
| Transmisión Variable Continua.....                                   | 144 |  |     |
| Sistema de Frenado.....  | 149 |  |     |
| Sistema de Control Crucero a Velocidad Constante*.....               | 161 |  |     |
| Sistema de Control Crucero Adaptativo*.....                          | 164 |  |     |
| Sistema de Asistencia al Conductor*.....                             | 172 |  |     |
| Ayuda al Estacionamiento.....  | 182 |  |     |

# ARRANQUE Y CONDUCCIÓN

---

## Llaves

### Vista General



***Guarde la llave de repuesto en un lugar seguro, ¡no dentro del vehículo!***



***Es recomendable no guardar las llaves de repuesto en el mismo llavero, ya que esto puede causar interferencias e impedir el reconocimiento correcto de la llave y, por tanto, el funcionamiento correcto del sistema de alimentación del vehículo.***



***La llave inteligente contiene circuitos delicados y debe ser protegida de golpes, altas temperaturas, humedad, luz solar directa y corrosión por fluidos.***

Las llaves inteligentes serán suministradas con capacidad para abrir todas las cerraduras del vehículo. Cada vehículo está equipado con una llave mecánica de reserva que puede ser utilizada para desbloquear la puerta mecánicamente en caso de emergencia. La llave mecánica no puede ser utilizada para arrancar el vehículo.

Las llaves suministradas con el vehículo están programadas

para el sistema de seguridad. Cualquier llave que no esté programada para su vehículo no puede arrancar el coche.

La llave inteligente sólo funciona dentro de un determinado radio de acción. Su alcance de funcionamiento a veces se ve influido por el estado de la batería de la llave y por factores físicos y geográficos. Por razones de seguridad, después de cerrar el vehículo con la llave inteligente, vuelva a comprobar que el vehículo está cerrado.

## Llaves

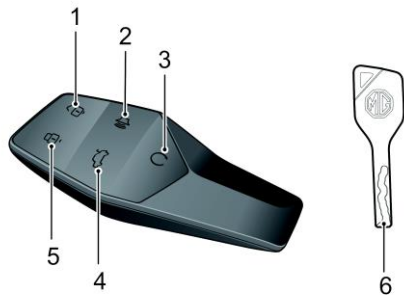

- 1 Botón de Desbloqueo
- 2 Botón Buscar Mi Coche
- 3 Botón de Arranque Remoto
- 4 Botón del Maletero
- 5 Botón de Bloqueo
- 6 Llave Mecánica

En caso de pérdida, robo o rotura de la llave, puede

obtener una de repuesto en un Reparador Autorizado MG. La llave perdida/robada puede ser desactivada. Si se encuentra la llave perdida, un Reparador Autorizado MG puede reactivarla.

**Nota:** *Cualquier llave hecha de forma privada puede no arrancar el vehículo y afectar a la seguridad de su coche. Para obtener una llave de sustitución adecuada, es recomendable que consulte a un Reparador Autorizado MG.*

**Nota:** *La nueva llave no puede serle ofrecida inmediatamente porque requiere la programación del vehículo por parte del Reparador Autorizado MG.*

**Nota:** *Si su vehículo está equipado con la función de carga inalámbrica por inducción, mantenga siempre la llave a más de 20 cm del teléfono móvil que esté siendo cargado para evitar que la llave sufra interferencias del dispositivo de carga inalámbrica.*

**Nota:** *Evite utilizar la llave inteligente cerca de dispositivos con fuertes interferencias de radio (como ordenadores portátiles y otros productos electrónicos), el funcionamiento normal de la llave podría verse afectado.*

# ARRANQUE Y CONDUCCIÓN

## Sustitución de la Batería

Sustituya la batería de la llave inteligente en las siguientes condiciones:

- Es evidente que la distancia a distancia disminuye al accionar la llave inteligente;
- La pantalla de mensajes integrada mostrará "Batería de la Llave Baja, Por Favor Cambie la Batería".

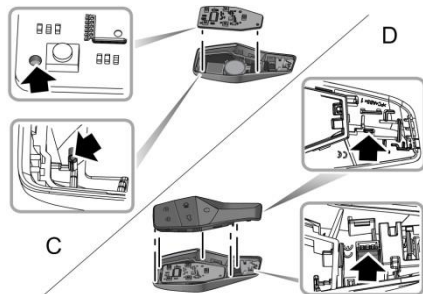
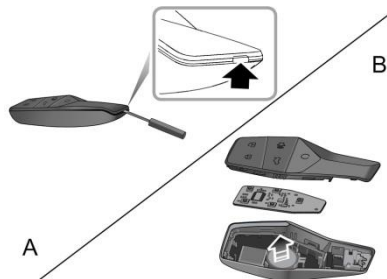

- 1 Sujete la parte inferior de la llave, inserte suavemente la herramienta en el orificio de extracción de la llave y haga palanca hacia arriba con un poco de fuerza (A) hasta que se separen las carcasas del orificio de extracción.
- 2 Separe con cuidado la carcasa superior (lado del patrón) y la carcasa inferior (lado de la batería), saque la PCB y extraiga la batería de la ranura (B).
- 3 Instale una batería nueva en la ranura. Instale la PCB, y tenga en cuenta alinear los agujeros de localización en ambos extremos con el pilar de localización de la carcasa inferior (C), para asegurar el contacto correcto y completo de la batería y la PCB.

**Nota:** Asegúrese de que la polaridad de la pila es correcta (lado positivo hacia abajo).

**Nota:** Es recomendable utilizar una pila CR2032 para el mando a distancia.

- 4 Instale la carcasa superior. Haga coincidir uno a uno los cinco pilares guía de la carcasa superior (lado del patrón) con las ranuras mostradas en la carcasa inferior (lado de la batería) y ejerza un poco de fuerza para presionar la carcasa superior en la carcasa inferior (D).
- 5 Arranque el automóvil para volver a sincronizar la llave con el vehículo.

## IMPORTANTE

- El uso de una pila incorrecta o inadecuada puede dañar la llave inteligente. La tensión nominal, el tamaño y las especificaciones de la nueva batería de repuesto deben ser las mismas que las de la antigua.
- El montaje incorrecto de la batería puede dañar la llave.
- La eliminación de la batería usada debe ser realizada estrictamente de acuerdo con las leyes pertinentes de protección del medio ambiente.

# ARRANQUE Y CONDUCCIÓN

---

## Cerraduras a Prueba de Niños



**NUNCA** deje a los niños sin supervisión en el vehículo.

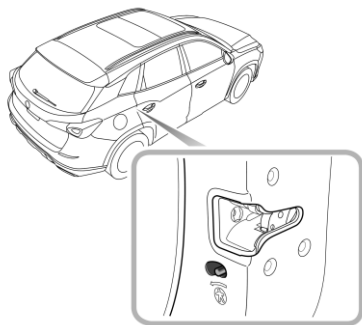

### Los pasos para activar o desactivar el seguro para niños son los siguientes:

- Abra la puerta trasera del lado correspondiente, mueva la palanca del seguro para niños a la posición de bloqueo en el sentido de la flecha para activar el seguro

para niños;

- Mueva la palanca a la posición de desbloqueo en el sentido contrario de la flecha para desactivar el seguro para niños.

Con el seguro para niños bloqueado, la puerta trasera del lado correspondiente no puede ser abierta desde el interior del automóvil, pero sí desde el exterior.

## Sistemas Antirrobo

Su vehículo está equipado con sistema inmovilizador del motor y sistema antirrobo de la carrocería. Para garantizar la máxima seguridad y comodidad de manejo, le recomendamos firmemente que lea con atención este apartado para comprender perfectamente la activación y desactivación de los sistemas antirrobo.

## Inmovilizador del Motor

El inmovilizador del motor está diseñado para salvaguardar el vehículo del robo. Un vehículo no puede ser arrancado hasta que el inmovilizador del motor esté desactivado.

Pulse el botón START STOP en la consola central, una vez que una llave válida es detectada en el vehículo, el inmovilizador del motor será desactivado automáticamente.

Si en el centro de mensajes aparece el mensaje "Llave Inteligente No Detectada" o "Por favor, Coloque la Llave en Posición Alternativa de Arranque" o se enciende la luz de advertencia del sistema inmovilizador del motor, por favor, coloque la llave inteligente en la posición alternativa de arranque (consulte "Procedimiento Alternativo de Arranque" en la sección "Arranque y Parada del Motor"), o intente utilizar la llave de repuesto. Si el vehículo sigue sin poder arrancar, acuda a un Reparador Autorizado MG.



# ARRANQUE Y CONDUCCIÓN

---

## Sistema Antirrobo de la Carrocería

### Bloqueo y Desbloqueo

Cuando el vehículo está bloqueado, los intermitentes se encienden tres veces; cuando está desbloqueado, los intermitentes se encienden una vez.

### Funcionamiento del Sistema de Bloqueo de Puertas (Llave)

#### Bloqueo con Llave

- Bloqueo con llave a distancia: pulse el botón de bloqueo de la llave inteligente para bloquear el vehículo después de cerrar las puertas, el capó y el maletero.
- Bloqueo con llave mecánica: abra el embellecedor de la cerradura de la puerta del conductor, introduzca la llave en la cerradura y gírela en el sentido de las agujas del reloj para bloquear el vehículo.

#### Desbloqueo con Llave

- Desbloqueo con la llave a distancia: pulse el botón de desbloqueo de la llave inteligente para desbloquear el vehículo.
- Uso de la llave mecánica para desbloquear: abra la tapa embellecedora de la cerradura de la puerta del

conductor, introduzca la llave en la cerradura y gire en sentido contrario a las agujas del reloj para desbloquear el coche.

### Buscar Mi Coche

Después de que el vehículo esté bloqueado durante varios minutos, pulse el botón Buscar Mi Coche (Bloqueo para algunos modelos) de la llave inteligente durante varios segundos, la función Buscar Mi Coche será activada y es posible que se active la emisión de un sonido y una señal luminosa. Pulse de nuevo este botón de la llave inteligente para suspender la función Buscar Mi Coche. En este momento, pulse el botón Desbloquear de la llave inteligente para cancelar la función Buscar Mi Coche y desbloquear el vehículo. Buscar Mi Coche puede ser configurado en la interfaz "Ajustes del Vehículo" en la pantalla de entretenimiento.

**Nota: Si el interruptor START/STOP no está colocado en la posición ACCION/RUNNING o el desbloqueo con llave a distancia no es activado en varios segundos (más de 10 segundos) después de que el vehículo sea desbloqueado con la llave mecánica, la alarma del inmovilizador será activada.**

**Nota: Cuando el vehículo completo está bloqueado, pulse el botón DESBLOQUEO de la llave a distancia y**

**no realice ninguna otra operación durante un período de tiempo, el vehículo quedará bloqueado automáticamente.**

## **Activación del A/C a Distancia**

Esta función permite prearrancar el motor sin desbloquear el vehículo, activando así el A/C. Con todas las puertas, el maletero y el capó cerrados, pulse brevemente el botón de Bloqueo de la llave inteligente para bloquear el vehículo durante 2 segundos y, a continuación, pulse prolongadamente el botón de Arranque a distancia para prearrancar el motor. En este caso, el vehículo sigue apagado, pero el A/C activará los modos adecuados de forma inteligente en función de la temperatura ambiente. Pulse de nuevo el botón de Arranque a Distancia para apagar el motor.

**Nota: Cuando el nivel de combustible restante en el depósito es demasiado bajo, es posible que la función de prearranque del motor no funcione.**

## **Funcionamiento del Sistema de Bloqueo de Puertas (Sin Llave)**

El sistema de apertura sin llave puede bloquear y desbloquear las puertas o abrir el portón trasero siempre que lleve la llave inteligente y se acerque al vehículo.

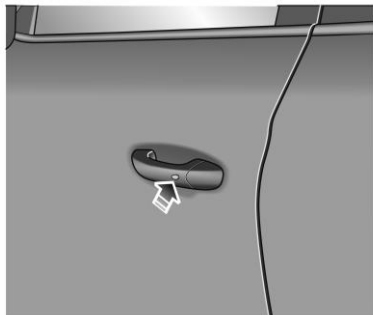

**Nota: Mantenga la distancia entre la llave inteligente y el tirador de la puerta dentro de 1,5 m cuando realice la operación de bloqueo/desbloqueo sin llave.**

## **Cierre sin Llave**

Después de pulsar el interruptor START/STOP para parar el motor, pulse una vez el botón situado en la manija de la puerta delantera (no es necesario pulsar el botón de bloqueo de la llave inteligente) para bloquear todas las puertas antes de salir del coche, entonces el vehículo entrará en estado de alarma de inmovilización.

# ARRANQUE Y CONDUCCIÓN

---

## Desbloqueo Sin llave

Pulse una vez el botón del tirador de la puerta delantera para desbloquear el vehículo y, a continuación, tire de la manija de la puerta para abrirla.

**Nota: Cuando el vehículo está bloqueado, si se encuentra dentro del alcance de la llave inteligente y acciona el botón de la manija de la puerta, pero no realiza ninguna otra acción, después de 30 segundos el vehículo se volverá a bloquear automáticamente para permanecer seguro.**

| IMPORTANTE   |
|--|
| Una vez bloqueada la puerta con la llave, pulse el botón de la manija de la puerta para desbloquear el vehículo. Si el vehículo no puede ser desbloqueado o bloqueado normalmente, póngase en contacto con un Reparador Autorizado MG. |

## Bloqueo incorrecto

Si la operación de bloqueo es realizada cuando la puerta del conductor no está completamente cerrada o el interruptor START/STOP está colocado en la posición ACC/ON/RUNNING, la puerta no será bloqueada y la bocina sonará una vez para indicar un bloqueo incorrecto,

con el sistema antirrobo de la carrocería inoperante.

Si la operación de bloqueo es realizada cuando la puerta del conductor está cerrada, pero la puerta del pasajero, el capó o el maletero no están completamente cerrados, la bocina del vehículo sonará una vez, indicando un bloqueo incorrecto. En este caso, se activarán las funciones de 'armado parcial' del sistema antirrobo de la carrocería (todas las aberturas de las puertas, el capó o el maletero completamente cerradas estarán protegidas, pero una abertura abierta no lo estará). Tan pronto como se cierre la apertura abierta, el sistema volverá automáticamente al estado de armado. Si la llave a distancia se vuelve a colocar (o se deja) en el vehículo y la puerta abierta es cerrada, todo el vehículo será desbloqueado automáticamente en ese momento.

**Nota: En el caso de todo el coche bloqueado, sólo desbloquear y abrir el maletero, ponga la llave a distancia de nuevo (o dejar) en el coche, cerrar el maletero, entonces el maletero se abrirá automáticamente y no podrá ser cerrado.**

## Alarma Antirrobo

Si la alarma antirrobo ha sido activada, antes de que sea apagada, la bocina del coche sonará continuamente. La alarma antirrobo puede ser activada mediante las

siguientes operaciones:

- Pulse el botón de desbloqueo de la llave inteligente.
- Lleve consigo la llave a distancia inteligente y pulse el botón de la manija de la puerta.
- Lleve la llave a distancia inteligente y coloque el interruptor START/STOP en la posición ACC/ON/RUNNING.

## Interruptor de Bloqueo Interior

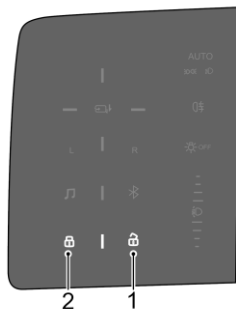

1 Interruptor de Bloqueo

## 2 Interruptor de Bloqueo

Cuando el sistema antirrobo de la carrocería está desactivado, pulse el interruptor de Bloqueo del cierre interior (2) después de cerrar todas las puertas para bloquear todas las puertas; pulse el interruptor de Desbloqueo (1) para desbloquear todas las puertas.

**Nota:** Si el sistema antirrobo del vehículo está activado, al pulsar el interruptor de bloqueo/desbloqueo de las cerraduras interiores no se bloquearán/desbloquearán las puertas, pero sí se activará el sistema de alarma.

Si las puertas, el capó o el maletero están cerrados, pulse el interruptor de bloqueo/desbloqueo del cierre interior, el indicador amarillo del interruptor de bloqueo/desbloqueo se iluminará.

Si la puerta que no es la del conductor, el capó o el maletero no están completamente cerrados, pulse el interruptor de bloqueo del cierre interior, y el indicador amarillo del interruptor de bloqueo parpadeará.

## Manilla de la Puerta Interior

Jale la manija interior de la puerta para desbloquearla y abrirla.

# ARRANQUE Y CONDUCCIÓN

## Bloqueo de Velocidad

Todas las puertas serán bloqueadas automáticamente cuando la velocidad en carretera supere los 15 km/h.

## Desacoplamiento de la marcha P para bloquear las puertas

Todas las puertas serán bloqueadas automáticamente cuando la palanca de cambios sea cambiada de la marcha P a otras marchas.

## Desbloqueo Automático

Cuando el interruptor START/STOP sea apagado, todas las puertas serán desbloqueadas automáticamente. Esta función puede ser ajustada en la interfaz "Ajustes del Vehículo" en la pantalla de entretenimiento.

## Maletero Manual



***Si el maletero no puede ser cerrado o el tapón entre la carrocería y el maletero está roto, asegúrese de cerrar todas las ventanas durante la conducción, seleccione el modo de distribución de la cara del aire acondicionado, y ajuste el ventilador a la velocidad máxima, con el fin de disminuir los gases de escape que***

***entran en el vehículo.***

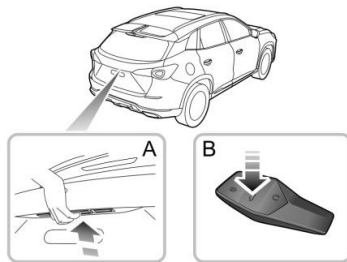

El maletero manual puede ser abierto de las 2 maneras siguientes:

- 1 Pulse prolongadamente el botón de apertura del portón trasero (B) de la llave durante más de 2 segundos para abrir el portón trasero y, a continuación, levántelo y ábralo;
- 2 Cuando el vehículo está desbloqueado o la llave correspondiente aparece en un radio de 1 m alrededor del portón trasero, pulse directamente el interruptor de apertura (A) del portón trasero para

abrir el portón trasero.

### Apertura de Emergencia del Portón Trasero

El interruptor de apertura de emergencia del maletero está situado en la parte interior de la cerradura del maletero.

Baje el asiento trasero para asegurarse de que se puede tocar el tapón de la cerradura de apertura de emergencia de la placa embellecedora del maletero.

Coja el tapón con la mano y gire el mando de apertura de emergencia hacia la izquierda con una herramienta para abrir el maletero desde el interior.

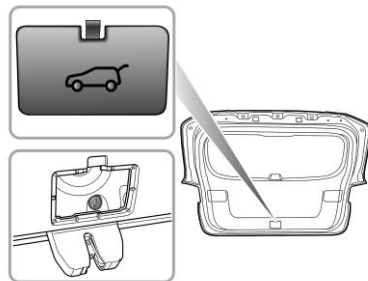

# ARRANQUE Y CONDUCCIÓN

---

## Arranque y Apagado del Motor

### Interruptor START/STOP

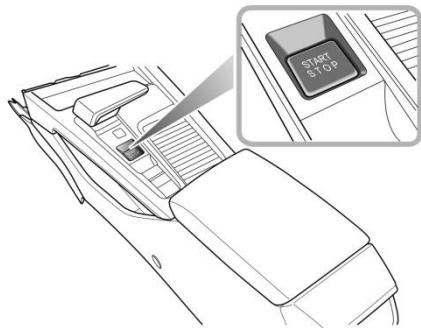

El interruptor START/STOP sin llave está situado en el panel embellecedor superior de la consola central y es un botón de tipo pulsante. Para accionar el sistema, la llave inteligente o la llave Bluetooth deben estar en el automóvil.

Las indicaciones de estado del interruptor START/STOP están descritas de la siguiente manera:

#### **Indicador Apagado (OFF)**

El motor está apagado en esta posición.

#### **Luz Amarilla (ACC)**

En el modo OFF, el vehículo pasa al modo ACC con sólo pulsar una vez el interruptor START/STOP. En este momento, la luz amarilla del interruptor START/STOP se enciende y algunos equipos eléctricos, como los elevallas, pueden funcionar.

#### **Luz Verde (ON/RUNNING)**

- En el estado ACC, si no hay ninguna otra operación y el interruptor START/STOP es presionado de nuevo, el motor no arrancará y el vehículo entrará en el estado ON. En este momento, la luz verde del Interruptor de START/STOP se ilumina, y algunos equipos eléctricos como medidores pueden ser utilizados.
- Cuando el motor está arrancado, el vehículo entra en estado de RUNNING, y todos los equipos eléctricos pueden funcionar.

**Nota:** Cuando el interruptor START/STOP está apagado y una puerta es abierta, si la llave está todavía en el vehículo, el claxon sonará sucesivamente cuando la puerta esté cerrada. El sonido de advertencia se emitirá cuando la puerta vuelva a ser abierta, y el icono de advertencia y el mensaje de aviso aparecerán en el cuadro de instrumentos para indicar que **Por favor, Tome Su Llave.**

Las señales de radio intensas interfieren con el sistema de arranque sin llave. Si su vehículo está cerca de señales de radio intensas, es posible que no funcione el arranque de tipo botón.

## Arranque del Motor



**Nunca arranque ni deje el motor en marcha en un edificio sin ventilación. Los gases de escape son venenosos y contienen monóxido de carbono, que puede causar inconsciencia e incluso ser mortal.**

## Procedimiento de Arranque

- 1 Desconecte todos los equipos eléctricos innecesarios (incluido el aire acondicionado);
- 2 Asegúrese de que la palanca de cambios está en la posición P y pise el pedal del freno;
- 3 Pulse el interruptor START/STOP y suéltelo inmediatamente después de que arranque el motor del vehículo.

## Procedimiento Alternativo de Arranque

Si el vehículo está situado en una zona donde hay fuertes señales de radio que causan interferencias o la batería de la llave inteligente está baja, utilice los siguientes pasos para intentar arrancar el vehículo:



# ARRANQUE Y CONDUCCIÓN

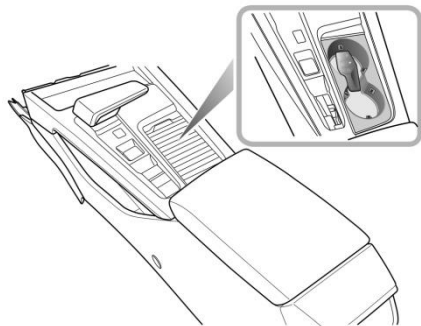

1 Coloque la llave inteligente en la posición y el ángulo indicados.

2 Coloque la palanca de cambios en la marcha P, pise el pedal de freno y pulse el interruptor START/STOP para arrancar el motor.

Si el procedimiento de arranque sin llave sigue sin poder ser utilizado con normalidad después de sustituir la pila de la llave inteligente o de que el vehículo haya salido de la zona de interferencias, acuda a un Reparador Autorizado MG.

## IMPORTANTE

- Si el vehículo no consigue entrar en "MODO LISTO" durante 3 veces consecutivas, acuda a su Reparador Autorizado MG.
- El vehículo está equipado con un sistema antirrobo. Cualquier llave de fabricación independiente no puede arrancar el vehículo.
- En un entorno con una temperatura de  $-10^{\circ}\text{C}$  e inferior, aumentará el tiempo necesario para arrancar un sistema eléctrico. Es imprescindible desconectar todos los equipos eléctricos innecesarios.

## Parar el Motor

Apague el motor de la siguiente manera:

- 1 Después de detener el vehículo, pise SIEMPRE el pedal del freno;
- 2 Ponga el freno de estacionamiento;
- 3 Coloque la palanca de cambios en la posición P;
- 4 Pulse el interruptor START/STOP para apagar el motor.

## Modo de Conducción Económico y Respetuoso con el Medio Ambiente

### En Marcha

El motor, la transmisión, los frenos y los neumáticos necesitan tiempo para adaptarse a las exigencias de la conducción diaria. Durante los primeros 1500 km, es esencial que conduzca teniendo en cuenta el proceso de rodaje y siga los siguientes consejos:

- No permita que el motor supere las 3000 rpm en ninguna marcha ni que la velocidad del vehículo supere los 120 km/h.
- No acelere a fondo ni deje que el motor trabaje en ninguna marcha.
- No conduzca a una velocidad constante (ya sea alta o baja).
- Evite frenar bruscamente siempre que sea posible.

Después de 1500 km, el régimen del motor puede ser aumentado gradualmente.

### Protección del Medio Ambiente

Su coche ha sido diseñado con la última tecnología para minimizar el impacto medioambiental de las emisiones de

gases de escape.

### Conducción y Mantenimiento Económicos

Las siguientes son algunas sugerencias para reducir el consumo de energía y alargar la vida útil de los vehículos:

- Mantenga la presión correcta de los neumáticos. Una presión de aire insuficiente acelerará el desgaste de los neumáticos y desperdiciará combustible.
- No lleve peso innecesario. Las cargas pesadas aumentarán la carga del motor, lo que se traducirá en un mayor consumo de combustible.
- Evite dejar el motor al ralentí durante periodos prolongados.
- Mantenga una aceleración lenta y suave y evite las aceleraciones bruscas; cambie a una marcha superior lo antes posible.
- Evite que el motor trabaje o funcione en exceso. Elija estilos de conducción apropiados según las condiciones de la carretera.
- Evite acelerar o decelerar continuamente.
- Evite las paradas y los frenazos innecesarios. Mantenga una velocidad constante y conduzca de acuerdo con los semáforos para minimizar las paradas, o intente conducir por la carretera con menos semáforos.

# ARRANQUE Y CONDUCCIÓN

---

- Evite en la medida de lo posible las zonas de atascos y embotellamientos.
- Prevea las barreras de la carretera lo antes posible y reduzca la velocidad, para evitar aceleraciones y frenadas de emergencia innecesarias. Una conducción suave no sólo reduce el consumo de combustible, sino que puede reducir la emisión de gases nocivos.
- No pise el pedal del freno, ya que provocará un desgaste prematuro de las pastillas de freno.
- Mantenga una velocidad adecuada en carretera. Una velocidad adecuada puede ahorrar combustible.
- Mantenga la alineación correcta de las cuatro ruedas. Evite la colisión con el bordillo y reduzca la velocidad en carreteras irregulares. Una alineación incorrecta de las cuatro ruedas no sólo provocará un desgaste excesivo de los neumáticos, sino que también aumentará el consumo de combustible del vehículo.
- Evite adherir barro, etc. al chasis del vehículo, lo que no sólo reducirá el peso de la carrocería, sino que también puede prevenir la corrosión de la misma.
- Ajuste el vehículo y mantenga las condiciones óptimas de trabajo. Los filtros de aire sucios, el aceite, la grasa lubricante, etc., reducirán el rendimiento del motor y aumentarán el consumo de combustible.

***Nota: Mantenga una distancia adecuada con otros vehículos para evitar frenadas de emergencia. Esto también reduce el desgaste de las pastillas de freno.***

***Nota: Para prolongar la vida útil de todos los componentes y reducir el coste de funcionamiento, es necesario realizar un mantenimiento periódico de los mismos.***

## Conducción en Entornos Especiales

### Conducción en Días de Lluvia o Nieve



*El frenado de emergencia, la aceleración y la dirección en carreteras resbaladizas reducirán las prestaciones de maniobrabilidad y agarre del vehículo.*

- Conduzca con precaución en días de lluvia o nieve, ya que la visibilidad es reducida. Si los cristales están empañados, utilice la función de desempañado del aire acondicionado.
- Si llueve, la carretera está resbaladiza, reduzca la velocidad y conduzca con precaución.
- Evite conducir a alta velocidad en días de lluvia o nieve, ya que se formará una película de agua entre el neumático y la superficie de la carretera que afectará a las prestaciones de dirección y frenado.

### Conducción a Través de Charcos

Evite pasar por charcos o arroyos siempre que sea posible mientras conduce, de lo contrario puede causar graves daños al vehículo.

## Convertidor Catalítico



**NO deje que el vehículo pase o estacione en carreteras y campos donde haya combustibles como heno u hojas, para evitar incendios causados por el contacto del sistema de escape con combustibles.**

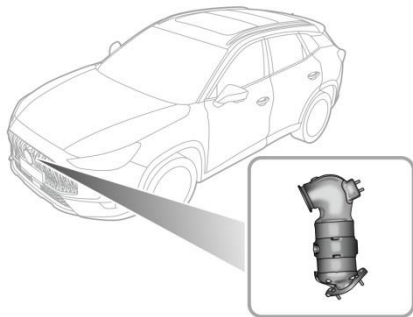

El sistema de escape incorpora un convertidor catalítico, que convierte las emisiones venenosas de escape del motor en gases menos nocivos para el medio ambiente.

El convertidor catalítico y el filtro de partículas pueden ser dañados fácilmente por un uso inadecuado, por favor, observe las siguientes precauciones para minimizar la posibilidad de daños accidentales.

### **Combustible**

- Utilice SÓLO el combustible recomendado para su vehículo.
- No deje nunca que el vehículo se quede sin combustible, ya que podría producirse un fallo de encendido que dañaría el catalizador.

### **Aceite del Motor**

- Utilice únicamente el aceite de motor recomendado. Si se utiliza aceite de motor de otras calidades, el convertidor catalítico puede resultar dañado.

**Nota: Realice el mantenimiento de acuerdo con el programa de mantenimiento del "Manual de Garantía y Mantenimiento".**

## **Arranque**

Preste atención a lo siguiente al arrancar el motor:

- No siga accionando el motor de arranque después de varios intentos fallidos; acuda a un Reparador Autorizado MG.
- No arranque el motor pisando repetidamente el pedal del acelerador después del intento fallido.
- No intente arrancar el vehículo empujándolo o remolcándolo.

## **Conducción**

Preste atención a lo siguiente cuando el vehículo esté en marcha:

- No sobrecargue ni revolucione excesivamente el motor.
- No permita el flameo cuando el vehículo esté circulando con una marcha engranada.
- Acuda a un Reparador Autorizado MG si cree que el consumo de aceite de su vehículo es anormal.
- Si el motor parpadea de forma anormal o el vehículo carece de potencia durante la marcha, acuda a un Reparador Autorizado MG.
- NO circule por terrenos en los que la parte inferior

del vehículo sea vulnerable a los impactos.

**Nota: NO modifique el motor sin autorización. Puesto que la modificación del motor puede provocar fallos de encendido, pérdida de potencia o sacudidas del motor, etc. que podrían dañar gravemente el convertidor catalítico.**

# ARRANQUE Y CONDUCCIÓN

## Sistema de Combustible

### Requisitos de Combustible



*¡Utilice únicamente gasolina de motor que cumpla las normas nacionales y sea del grado recomendado por el fabricante del equipo original! El uso de combustible de otros grados puede dañar el sistema de combustible, los componentes relacionados con el motor y el sistema de escape de su vehículo.*

Realice el reabastecimiento de combustible de acuerdo con la información de la etiqueta de reabastecimiento. Consulte "Parámetros Principales del Motor" en la sección "Datos Técnicos" para más detalles.

Si utiliza un combustible inadecuado, puede oír ruidos de golpeteo del motor. Utilice la gasolina del grado recomendado lo antes posible. Si después de utilizar la gasolina recomendada sigue escuchando ruidos de golpeteo, acuda urgentemente a un Reparador Autorizado MG.

## Llenado de Combustible

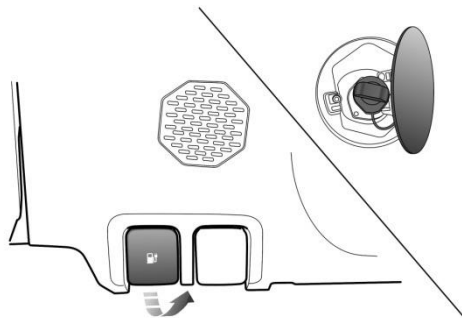

### Tapa del Depósito

La tapa del depósito de combustible está situada en la parte trasera derecha del vehículo.

Tire de la palanca de apertura de la tapa del depósito de combustible situada debajo del panel de instrumentos del conductor para abrir la tapa.

## Tapón del Depósito de Combustible

Gire lentamente el tapón del depósito de combustible en el sentido contrario a las agujas del reloj para liberar la presión del interior del depósito antes de abrirlo.

Después de repostar, vuelva a colocar el tapón del depósito y apriételo hasta oír un "clic".

Si el tapón del depósito no está bien apretado, el indicador luminoso de avería del motor podrá verse iluminado en el cuadro de instrumentos. En este caso, apriete el tapón del depósito. Si el indicador luminoso permanece encendido, diríjase lo antes posible a un Reparador Autorizado MG.

## Reabastecimiento de Combustible



*Las gasolinas de los vehículos son muy inflamables y, en espacios reducidos, también son extremadamente explosivas.*

Tenga siempre cuidado al reabastecer de combustible:

- Apague el motor;
- No fume ni utilice una llama viva;
- No utilice el teléfono móvil;
- Evite que se derrame el combustible;

- No llene el depósito en exceso.

No llene completamente el depósito si el vehículo va a estar aparcado a la luz directa del sol o a una temperatura ambiente elevada, ya que la expansión del combustible podría provocar derrames.

Después de rellenar el depósito, si el motor funciona de forma irregular, apáguelo y acuda a un Reparador Autorizado MG antes de intentar volver a arrancar el motor.



# ARRANQUE Y CONDUCCIÓN

## Transmisión Variable Continua

### Instrucciones de Uso

La siguiente información es muy importante; léala atentamente antes de utilizar el vehículo:

- Antes de arrancar el vehículo, cierre la puerta, asegúrese de que el vehículo está en posición P, pise el pedal del freno y active el EPB.
- Después de que el vehículo sea arrancado, asegúrese de que el freno y el EPB estén aplicados, y gire la palanca de cambio a la posición deseada.
- Mantenga pisado el pedal de freno hasta que esté listo para maniobrar. En una carretera llana, una vez que se suelta el pedal del freno, el vehículo puede iniciar automáticamente una marcha lenta sin pisar el pedal del acelerador.
- Está prohibido circular por inercia con la palanca de cambios en la marcha N, puede causar graves daños a la transmisión automática o provocar un accidente.
- NUNCA remolque el vehículo con las ruedas delanteras en el suelo. De lo contrario, la CVT puede sufrir graves daños.

## Cambio de Marchas

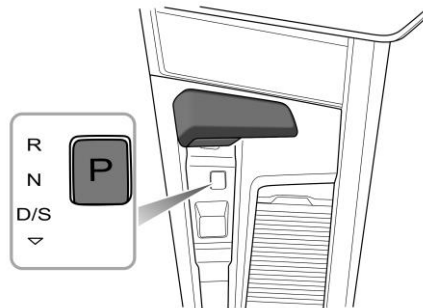

La transmisión automática es de variación continua.

El pomo del cambio de marchas eléctrico está en la posición intermedia de estado estable, y hay dos posiciones inestables hacia adelante y hacia atrás, es decir, el pomo del cambio de marchas eléctrico volverá a la posición intermedia de estado estable una vez que se suelte.

***Nota: Al salir de la marcha P o entrar en la marcha R, el pedal del freno debe estar pisado.***

- P Estacionado

En esta posición, la transmisión está bloqueada mecánicamente. Engrane esta marcha cuando el vehículo esté parado.

Pulse el botón de la marcha P y el vehículo cambia a la marcha 'Estacionado'.

Después de que el motor sea arrancado, el EPB será activado automáticamente cuando la marcha P sea engranada; en una carretera plana o con una pequeña pendiente, el EPB será liberado automáticamente cuando usted pise el pedal del freno para sacarlo de la marcha P.

Después de arrancar el motor y con todas las puertas cerradas, al mover el pomo del cambio fuera de la marcha P, el vehículo bloqueará automáticamente todas las puertas.

**Nota: Cuando el interruptor de arranque está apagado, el vehículo cambia automáticamente a la marcha P.**

**Nota: Con el pedal de freno suelto, el cinturón de seguridad del conductor desabrochado y la puerta del conductor abierta, el vehículo engrana automáticamente la marcha P.**

- R Reversa

Seleccione esta marcha sólo cuando el vehículo esté parado y el conductor tenga la intención de conducir hacia atrás.

Pise el pedal del freno, empuje el pomo del cambio de marchas hacia adelante hasta el final y el vehículo engrana la marcha R.

- N Neutro

Seleccione esta marcha cuando el vehículo esté parado y el motor esté funcionando al ralentí durante un tiempo prolongado (por ejemplo, esperando a un semáforo).

Con la marcha P engranada, pise el pedal del freno, empuje el pomo del cambio de marchas hacia adelante o hacia atrás hasta alcanzar la primera posición de estado no estacionario, y el vehículo engrana la marcha N.

Con la marcha D/S engranada, empuje el pomo de la palanca de cambios hacia delante hasta alcanzar la primera posición de reposo y el vehículo engrana la marcha N.

Con la marcha R engranada, empuje el pomo del cambio de marchas hacia atrás para alcanzar la primera

posición de estado no estacionario y el vehículo engrana la marcha N.

- D Modo Normal

Utilizado para la conducción normal, selecciona automáticamente la marcha hacia delante en función de la velocidad del vehículo y de la posición del pedal del acelerador.

Con la marcha P engranada, pise el pedal del freno, empuje el pomo del cambio de marchas hacia atrás hasta el final, y el vehículo entrará en Modo Normal.

Con la marcha R/N/S engranada, empuje el pomo del cambio de marchas eléctrico hacia atrás hasta el final y el vehículo entrará en el modo Normal.

- S Modo Super Sport

En este modo, el motor ofrece una respuesta más rápida, la transmisión sube de marcha más tarde y el volante ofrece un tacto más pesado, lo que resulta adecuado para una conducción intensa.

En la marcha D, empuje el pomo del cambio hacia atrás hasta el final, y el vehículo entrará en el modo Super Sport.

**Nota:** La conducción en modo **SUPER SPORT**

**umentará el consumo de combustible.**

Para salir del modo superdeportivo, empuje el pomo del cambio de marchas hacia atrás hasta el final.

También puede seleccionar los modos de conducción a través de la pantalla de entretenimiento.

## Sobremarcha



**Las ruedas motrices pueden patinar cuando se activa la patada hacia abajo en superficies de la carretera con baja adherencia, puede provocar que el vehículo se deslice fuera de control.**

Cuando la marcha D o S está seleccionada, el pedal del acelerador es pisado hasta el fondo una vez (esto se denomina Sobremarcha), lo que proporciona un buen resultado de aceleración al rebasar. A determinadas velocidades del vehículo, esto cambiará inmediatamente la transmisión a una marcha baja adecuada y proporcionará la aceleración necesaria. Una vez soltado el pedal, la transmisión volverá a la marcha alta adecuada (dependiendo de la velocidad del vehículo y de la posición del pedal del acelerador).

## Conducción en Pendientes



*En los casos en que sea necesario detenerse brevemente en una pendiente, como en un atasco de tráfico, NO pise con frecuencia el pedal del acelerador para evitar un "retroceso". Esto podría provocar el sobrecalentamiento de la transmisión automática o incluso dañarla.*

## Arranque en Pendiente

En caso de arranque en pendiente, la función de ayuda al arranque del freno de estacionamiento electrónico (EPB) puede ser utilizada para evitar que el vehículo ruede hacia atrás. Consulte "Freno de Estacionamiento Electrónico (EPB)" en la sección "Sistema de Frenos".

La función de ayuda al arranque en pendiente también puede ser utilizada para arrancar en pendiente, consulte "Sistema de Control de Arranque en Pendiente (HHC)" en la sección "Sistema de Frenos".

**Nota:** Incluso con la ayuda del asistente de arranque, seguirá existiendo el riesgo de rodar hacia atrás tras sobrepasar el límite físico, por lo que no puede arriesgarse a conducir en virtud de la mayor comodidad que proporciona el asistente de arranque

en pendiente.

## Modo de Protección



*Conduzca el vehículo a un área segura con la premisa de garantizar su propia seguridad y cumplir con las normas de tránsito al estacionar.*

## Indicación de Protección de la Transmisión

Cuando el sistema del vehículo detecta que el estado de la transmisión es anormal, la información de texto correspondiente será mostrada en el cuadro de instrumentos.

Cuando la temperatura del aceite de la transmisión es alta, el cuadro de instrumentos mostrará el mensaje "Aumente la Velocidad o Deténgase de Forma Segura". En este momento, si las condiciones lo permiten, aumente la velocidad a 20 km/h o deténgase de forma segura y cambie a la marcha P para enfriar la transmisión.

Cuando el interruptor de arranque está en la posición ON, pero el motor no está arrancado y el vehículo se desplaza a más de 10 km/h, por ejemplo, al ser remolcado con las ruedas delanteras en el suelo o al rodar por una pendiente, el cuadro de instrumentos mostrará "Por favor,

# ARRANQUE Y CONDUCCIÓN

---

detenga el vehículo de forma segura". Por favor, detenga el vehículo de forma segura cuando las condiciones lo permitan, y remolque o conduzca de forma correcta. De lo contrario, la transmisión puede verse seriamente dañada.

## **Modo de Desconexión Forzosa para la Transmisión**

Cuando la transmisión presente algún tipo de avería, entrará en el modo de desconexión forzosa. En ese momento, la transmisión sólo puede funcionar en determinadas marchas y, en algunos casos, no puede circular en la marcha R. Al mismo tiempo, el indicador luminoso de mal funcionamiento de las emisiones del motor será mostrado en el instrumento. Si esto le ocurre a la transmisión, póngase en contacto con un Reparador Autorizado lo antes posible.

## **Avería Grave de Funcionamiento de la Transmisión**

Cuando la transmisión experimenta determinados tipos de fallo funcional grave, el indicador luminoso de mal funcionamiento de las emisiones del motor se encenderá y el cuadro de instrumentos mostrará "EP". En ese momento, para proteger la transmisión, el sistema aislará

la transmisión de potencia y el vehículo no podrá circular. Si esto le ocurre a la transmisión, póngase en contacto con un Reparador Autorizado lo antes posible.

## **Fallo del Sistema de Cambio de Marcha**

Cuando el sistema de cambio de marchas experimenta determinados tipos de fallo de funcionamiento, el testigo de la marcha actual parpadeará y el vehículo no podrá cambiar de marcha en ese momento. En ese momento, por seguridad en la conducción, cuando la velocidad del vehículo sea inferior a un determinado valor, el sistema de potencia cortará forzosamente la transmisión de potencia, ¡y el vehículo no circulará! Por favor, detenga el vehículo de forma segura y active el EPB cuando las condiciones lo permitan.

Si esto ocurre con el sistema de cambio de marchas, póngase en contacto con un Reparador Autorizado lo antes posible.

## Sistema de Frenado

### Vista General

El sistema de frenado puede ser dividido en sistema de frenado de estacionamiento y sistema de frenado por servicio de acuerdo con diferentes funciones.

El sistema de frenado de estacionamiento se refiere a un sistema de frenado que puede mantener el vehículo detenido en su sitio, como el llamado freno de mano. El sistema de freno por servicio se refiere a un sistema de freno que puede desacelerar el coche en marcha e incluso detenerlo, como el llamado freno de pie. El sistema de freno por servicio suele estar equipado con un sistema de freno auxiliar. El sistema de freno auxiliar se refiere a un sistema que aplicará automáticamente la presión más adecuada al freno detectando la fuerza de frenado en caso de frenada de emergencia, pero no puede detener el vehículo en caso de emergencia.

### Sistema de Freno de Estacionamiento - Freno de Estacionamiento Electrónico (EPB)



**Quando el sistema EPB no pueda ser desconectado debido a un mal funcionamiento, no mueva el vehículo con las**

*ruedas traseras en el suelo, de lo contrario daños pueden ser causados.*

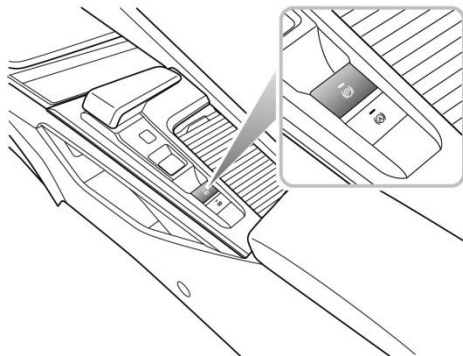

El sistema EPB puede ser activado y desactivado de las 2 maneras siguientes:

- Accionamiento manual: Tire hacia arriba del interruptor EPB para encender el sistema EPB después de aparcarse el vehículo de forma segura. Coloque el interruptor de arranque/parada en la posición ON/RUNNING, pise el pedal de freno y pulse el

# ARRANQUE Y CONDUCCIÓN

---

interruptor EPB para apagar el sistema EPB.

- Funcionamiento automático: Cambie a la marcha P para conectar el sistema EPB después de estacionar el vehículo de forma segura. Estacione el vehículo de forma segura en una carretera llana o con poca pendiente, coloque el interruptor de arranque/parada en la posición RUNNING, pise el pedal del freno y cambie a cualquier marcha que no sea P para desconectar el sistema EPB.

Si el indicador del interruptor EPB y el indicador del cuadro de instrumentos (P) se encienden, significa que el sistema EPB está conectado. Si el indicador del interruptor EPB y el indicador del paquete de instrumentos (P) se apagan, indica que el sistema EPB se ha desconectado.

**Nota: Al salir del vehículo, el EPB debe estar conectado.**

**Nota: Un ruido de motor perceptible puede ser escuchado al aplicar o liberar el EPB.**

**Nota: En una pendiente pronunciada, el cambio de la marcha P no desconecta el sistema EPB. En este caso, apague el sistema EPB manualmente o utilice la función HHC del EPB.**

## IMPORTANTE

El EPB no puede ser arrancado o parado cuando la batería se agota. En tal caso, el cable de puente deberá ser usado para emergencia para arrancar el motor, por favor refiérase a "Arranque de Puente" en la sección "Falla en la Conducción".

## Asistencia al Arranque

Si el cinturón de seguridad del conductor está abrochado, el motor está arrancado, la marcha D o R está seleccionada y el pedal del acelerador está pisado para arrancar, el sistema EPB se liberará automáticamente.

## Función de Frenado de Emergencia



*El uso inadecuado del EPB puede provocar accidentes y lesiones. NO accione el EPB para frenar el vehículo en marcha, salvo en caso de emergencia.*



*Durante el frenado de emergencia con el EPB, NO desconecte el interruptor de arranque, ya que podría sufrir lesiones graves.*

En caso de fallo normal de los frenos durante la conducción, el frenado de emergencia puede ser iniciado accionando y manteniendo el interruptor del EPB hacia arriba. Durante el frenado de emergencia sonará un aviso acústico. El proceso de frenado será cancelado soltando el interruptor EPB.

## Sistema de Freno por Servicio

Esta serie de modelos está equipada con un sistema de

freno hidráulico asistido por vacío como sistema de freno por servicio. Permite al conductor accionar el freno más fácilmente, y también mejora el rendimiento de frenado.

**Nota:** *Cuando el motor no está encendido, el pedal del freno se sentirá duro, pero cuando el motor está encendido, el pedal del freno se sentirá suave, que es el refuerzo de freno en acción.*

El sistema de frenado hidráulico asistido por vacío ayuda al conductor a ahorrar esfuerzo al pisar el pedal de freno, y garantiza un frenado seguro y rápido, sin embargo, en la conducción diaria, las siguientes operaciones no estándar deben ser evitadas:

- Nunca deje que el vehículo circule a rueda libre con el motor apagado. Como el sistema de freno hidráulico asistido por vacío funciona solamente con el motor encendido, frenar con el vehículo en rueda libre con el motor apagado puede causar fallas en el frenado.
- En caso de llama durante la conducción, debe pisar el pedal del freno para detener el vehículo tan rápido como lo permita la seguridad del tráfico. Durante el frenado, NO bombee el pedal de freno, porque consumirá excesivamente el vacío del sistema de frenado, requiriendo una mayor fuerza de presión y reduciendo la facilidad de frenado.



# ARRANQUE Y CONDUCCIÓN

---

Durante la conducción, las siguientes cuestiones deben ser tomadas en cuenta:

- Cuando la eficacia de frenado del reforzador de vacío disminuye debido al cambio de la presión atmosférica de regiones llanas a regiones de meseta, el usuario necesita pisar el pedal de freno con mayor esfuerzo de lo habitual para obtener un frenado eficaz.
- Al conducir sobre charcos o lluvia intensa, una capa de agua puede formarse en la superficie del disco de freno, lo que reduce fácilmente la eficacia de frenado y alarga la distancia de frenado. En este caso, mantenga una distancia de seguridad con otros vehículos y accione intermitentemente el pedal de freno para mantener seca la superficie del disco de freno.
- Si la eficacia de frenado disminuye debido a una avería del vehículo, póngase en contacto lo antes posible con un Reparador Autorizado MG de su localidad para su revisión.

## Sistema de Control de Estabilidad de la Carrocería

El sistema de control de estabilidad de la carrocería incluye el Sistema de Control Dinámico de Estabilidad (SCS) y el Sistema de Control de Tracción (TCS)

El SCS está diseñado para ayudar al conductor en el

control de la dirección de conducción. Cuando el SCS detecta que el vehículo no se mueve en la dirección prevista, interviene aplicando fuerza de frenado a las ruedas seleccionadas o a través del sistema de gestión del sistema eléctrico para evitar el deslizamiento y ayudar a devolver el vehículo a la dirección correcta.

El TCS contribuye a mantener el control del vehículo mejorando su tracción, transitabilidad y estabilidad de conducción. El TCS supervisa la velocidad de conducción de cada rueda individualmente. Si es detectado un patinaje en una rueda, el sistema frena automáticamente esa rueda, transfiriendo el torque a la rueda opuesta que no patina. Si ambas ruedas patinan, el par de salida del sistema de propulsión será reducido para regular la rotación de las ruedas hasta que la tracción sea recuperada.

El SCS y el TCS están automáticamente activados cuando el interruptor de Start/Stop está en la posición ON/RUNNING. Y pueden ser desactivados mediante el interruptor situado en la pantalla de entretenimiento.

***Nota: La desactivación del SCS y TCS no afectará al funcionamiento del ABS. Desactive siempre el SCS y el TCS cuando conduzca con cadenas para la nieve.***

## Sistema Antibloqueo de Frenos (ABS)



***El efecto del ABS para acelerar la detención del vehículo puede quedar limitado al conducir a alta velocidad o en calzadas resbaladizas (como carreteras con una capa de agua que impide el contacto efectivo entre los neumáticos y la superficie de la calzada). En todos los casos, sigue siendo responsabilidad del conductor mantener la distancia de seguridad con los demás vehículos.***



***NO pise el pedal del freno repetidamente en ningún momento; esto interrumpirá el funcionamiento del ABS y puede aumentar la distancia de frenado.***

El ABS es utilizado principalmente para ajustar automáticamente la fuerza de frenado de cada freno al frenar para evitar que las ruedas se bloqueen, evitando así situaciones peligrosas como la pérdida de dirección o el deslizamiento lateral durante una frenada de emergencia.

Este sistema permite al conductor mantener el control sobre la dirección en caso de frenada de emergencia, mantiene el vehículo estable y mejora el factor de seguridad.

En condiciones normales de frenado, el ABS no será activado. Sin embargo, si la fuerza de frenado supera la adherencia entre los neumáticos y la superficie de la carretera, provocando el bloqueo de las ruedas, el ABS entrará en funcionamiento automáticamente. Esto será reconocible por una pulsación rápida que se siente a través del pedal del freno.

Si un frenado de emergencia es requerido, el conductor debe aplicar todo el esfuerzo de frenado para activar el ABS incluso cuando la superficie de la carretera esté resbaladiza.

***Nota: En grava suelta, suelo suelto o carreteras nevadas, la distancia de frenado de los vehículos equipados con sistema ABS puede ser mayor, incluso se experimentaría una mejora de la dirección.***

## IMPORTANTE

- Aunque el ABS puede mejorar en gran medida la seguridad de conducción, la seguridad real sigue dependiendo del comportamiento de conducción normal del propio conductor.
- El sistema de frenado normal sigue siendo plenamente operativo y no se ve afectado por la pérdida parcial o total del sistema antibloqueo de frenos (ABS).

## Frenado automático



*La función de frenado automático no puede garantizar la estabilidad del vehículo al arrancar o frenar en pendientes, especialmente en superficies resbaladizas o heladas.*



*Cuando la retención automática detiene el vehículo de forma estable, debido a algunas razones (como el flameo, soltar el cinturón de seguridad o pulsar el interruptor de retención automática, etc.), la retención automática pasa a estacionamiento electrónico, y no puede ser garantizado que el vehículo pueda ser estabilizado en todos los casos. Por ejemplo, si las ruedas traseras circulan por una carretera nevada o resbaladiza, o si la pendiente para aparcar es demasiado pronunciada. Asegúrese de que el vehículo está estabilizado de forma segura antes de salir.*



*El conductor debe prestar toda su atención y observar el entorno aunque el vehículo esté equipado con el sistema de frenado*

automático.



**El sistema de frenado automático no siempre pone en funcionamiento el sistema electrónico de estacionamiento después de un apagado, por lo que debe asegurarse de que el sistema electrónico de estacionamiento está en funcionamiento y el vehículo está estabilizado antes de salir.**



**La función de frenado automático debe ser desconectada durante el uso de un lavacoches automático, de lo contrario el freno de estacionamiento electrónico puede aplicarse repentinamente y causar daños al vehículo.**

Si el vehículo debe ser detenido con frecuencia durante largos periodos de tiempo durante la conducción (por ejemplo, esperar en un semáforo, detenerse en una pendiente o en condiciones urbanas de parada y arranque), la función de Frenado Automático (Auto Hold) puede ayudarle a estabilizar el vehículo, permitiéndole retirar el pie del pedal del freno cuando el vehículo está parado y la función de Frenado Automático esté activada.

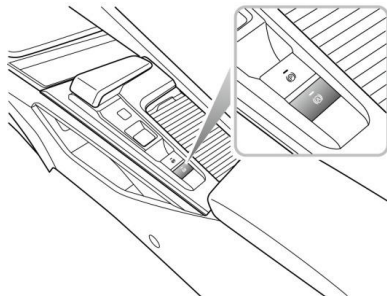

La función de Frenado Automático tiene 3 estados:

1 En espera:

Con el cinturón de seguridad del conductor abrochado, la puerta cerrada y el motor en marcha, pulse el interruptor de frenado automático para cambiar la función de frenado automático de apagado a modo de espera. El indicador del Interruptor de Frenado Automático se ilumina.

2 Detención:

Cuando el vehículo esté avanzando, pise el pedal del freno hasta cierta profundidad. Cuando el vehículo esté completamente detenido, la función de frenado

automático pasará del Estado de Espera al de Detención. En este estado, el indicador verde del cuadro de instrumentos (Ⓟ) se ilumina.

Cuando el frenado automático se encuentra en el estado de Detención, al engranar la marcha D y pisar el pedal del acelerador, la función de frenado automático se liberará automáticamente según la pendiente.

El Frenado Automático se liberará del estado de Detención si la marcha R es seleccionada.

### 3 APAGADO:

Pulse de nuevo el interruptor de Frenado Automático para desactivar la función.

El Frenado Automático saldrá del estado de Detención bajo algunas circunstancias, como soltarse el cinturón de seguridad, apagar el motor, permanecer estático durante un tiempo prolongado o pulsar el interruptor de Frenado Automático. En ese momento, el EPB será aplicado.

**Nota: Con el pedal de freno pisado, pulse el interruptor para desconectar la función de frenado automático, pero el freno de estacionamiento electrónico no será aplicado.**

**Nota: Cuando el vehículo está en la marcha P, la función de frenado automático no será activada.**

### Control de Frenado en Pendiente (HHC)



**Es imposible que el HHC mantenga el vehículo parado en cualquier circunstancia (por ejemplo, suelo resbaladizo, nieve y hielo, etc.) cuando se circula cuesta arriba, por lo que el conductor debe prestar atención constantemente al estado del vehículo.**



**Con el HHC en servicio, el conductor tiene estrictamente prohibido abandonar el vehículo, de lo contrario pueden producirse accidentes graves.**



**Durante el arranque en pendiente en condiciones de parada y arranque, pise a fondo el pedal del freno durante varios segundos antes de cada arranque.**

El HHC ayuda al conductor "sujetando" el vehículo durante el arranque en pendiente. Si el conductor suelta el pedal de freno, el HHC mantendrá el vehículo parado durante un breve periodo de tiempo.

Las siguientes condiciones deben estar presentes para activar el HHC:

- El cinturón de seguridad del conductor está abrochado y la puerta del conductor está cerrada.
- El vehículo está parado de forma estable en una pendiente.
- El SCS no tiene fallos.
- El EPB está libre de averías y liberado.
- El motor está arrancado.
- En marcha D o R.
- La fuerza de accionamiento del pedal de freno ha sido suficiente antes del arranque.

**Nota:** El HHC también puede funcionar cuando el vehículo circula marcha atrás cuesta arriba.

## Control de Descenso de Pendientes (HDC)



**El HDC es sólo una función auxiliar y no siempre es posible garantizar que el vehículo pueda descender una pendiente pronunciada a baja velocidad (por ejemplo, si el suelo está resbaladizo, hay nieve o hielo o la pendiente es demasiado pronunciada).**



**Quando el HDC está en uso, el conductor debe seguir prestando mucha atención al estado de conducción del vehículo y tomar el control activo cuando sea necesario. Porque en ciertos casos, el HDC puede salir temporalmente del estado de funcionamiento.**



**En algunas condiciones de conducción cuesta abajo (por ejemplo, bajando una pendiente a gran velocidad, o si la pendiente es relativamente pequeña), el HDC no es operativo, por lo que el conductor deberá controlar la velocidad pisando el pedal del freno para garantizar una conducción segura.**

El sistema HDC es una función auxiliar diseñada para los vehículos que circulan en pendiente pronunciada. Reduce la velocidad aplicando la fuerza de frenado, lo que ayuda al conductor a conducir suavemente en pendientes pronunciadas.

**Nota:** Cuando el HDC está funcionando, el sistema de frenos producirá una ligera vibración o ruido de funcionamiento, lo cual es un fenómeno normal.



**Nota:** No cambie a N cuando el HDC esté funcionando, ya que se desactivará la función HDC.

# ARRANQUE Y CONDUCCIÓN

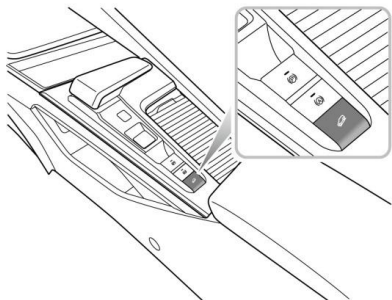
El HDC está desactivado por defecto. Cuando el Interruptor de Start/STOP está en estado ON/RUNNING, la función puede ser habilitada presionando el interruptor tal y como está indicado en la figura.



El sistema HDC tiene los cuatro estados siguientes:

- 1 En espera:  
Pulse el interruptor HDC para habilitar la función y entrar en estado de espera. En este estado, el indicador del cuadro de instrumentos  se ilumina en verde.
- 2 En funcionamiento:  
En el modo de espera, cuando el vehículo circula por una pendiente aguda a baja velocidad, si el conductor no pisa el pedal del freno o el pedal del acelerador, el HDC entra automáticamente en el estado de funcionamiento. Mientras tanto, el indicador del panel de instrumentos  parpadea en verde, lo que puede ir acompañado del ruido de funcionamiento del sistema de frenos, y el vehículo se desplaza suavemente por la superficie de bajada aguda.
- 3 Desconexión Temporal:  
Pise el pedal del acelerador o el pedal del freno hasta cierto punto en estado de funcionamiento, el HDC saldrá temporalmente del estado de estacionamiento.
- 4 APAGADO:  
Pulse de nuevo el interruptor HDC para desactivar la función.

**Nota:** Cuando el vehículo circula a gran velocidad por una cuesta con cierta pendiente, el HDC puede pasar del Estado de Espera al estado de En Funcionamiento.

**Nota:** Cuando el sistema HDC está en funcionamiento, el sistema de frenos se presuriza y se mantiene automáticamente, y al pisar el pedal de freno en este momento, usted percibirá una cierta respuesta de presión, lo cual es un fenómeno normal.

### Protección Activa Antivuelco (ARP)

El sistema ARP es una ayuda al conductor para contribuir a la estabilidad del vehículo en condiciones extremas. No garantiza que el vehículo no vuelque.

Cuando el vehículo corre el riesgo de volcar durante la conducción dinámica (como el cambio de carril) o la conducción constante (como la conducción en bucle), el ARP frenará automáticamente las ruedas exteriores para provocar el subviraje del vehículo y evitar el vuelco.

**Nota:** Con el ARP en uso, el vehículo subvira y es normal que no llegue a dirigir totalmente según la intención del conductor.

### Sistema de Control de Luces de Advertencia de Peligro en Frenadas de Emergencia (HAZ)

Si el conductor realiza una maniobra de frenado de emergencia y ciertas condiciones son dadas durante la conducción, la luz de freno parpadeará automáticamente para alertar a los conductores que circulan detrás, reduciendo así el riesgo de accidentes por colisión trasera.

**Nota:** Con la luz de emergencia encendida, la función estroboscópica de frenado de emergencia no funcionará.

Al salir de la maniobra de frenado de emergencia, la función HAZ será desconectada después de algunos segundos.

**Nota:** La luz de emergencia se encenderá automáticamente si la velocidad del vehículo es inferior a 10 km/h cuando la luz de freno sale del estado estroboscópico. La luz de emergencia puede ser apagada pulsando brevemente el interruptor de la luz de emergencia o acelerando el vehículo a una velocidad superior a 20 km/h durante más de 5 segundos.



# ARRANQUE Y CONDUCCIÓN

---

## **Sistema de Frenado Auxiliar**

El sistema de frenado auxiliar está compuesto por el Sistema Electrónico de Distribución de la Fuerza de Frenado (EBD) y el Sistema Electrónico de Asistencia en la Frenada (EBA).

El EBD distribuye automáticamente la fuerza de frenado entre las ruedas delanteras y traseras, para que el vehículo pueda tener un buen rendimiento de frenado en diferentes condiciones de carga.

El EBA aumenta la fuerza de frenado aplicada en cada rueda durante una frenada de emergencia para ayudar al conductor a activar rápidamente el ABS, acortando así la distancia de frenado.

## Sistema de Control Crucero a Velocidad Constante\*

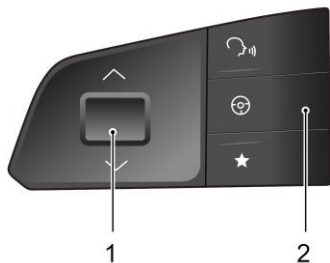

- Mando de Control de Velocidad (1)
- Interruptor Piloto (2)

El control crucero permite al conductor mantener una velocidad constante en carretera sin utilizar el pedal del acelerador. Esto resulta especialmente útil para circular por autopista o para cualquier trayecto en el que se pueda

mantener una velocidad constante durante un periodo prolongado.

### Activación del Sistema de Control Crucero

El sistema de control de crucero se acciona con un interruptor de palanca situado en el lado izquierdo del volante.

- 1 Cuando el interruptor de arranque está en la posición ON/RUNNING y la velocidad del vehículo es superior a 40 km/h, pulse brevemente el interruptor Pilot (2) para activar rápidamente el sistema de control crucero, y el indicador de control crucero del cuadro de instrumentos se ilumina en verde. La velocidad objetivo del sistema de control de crucero es la velocidad real cuando está activado el funcionamiento, y la velocidad objetivo es visualizada debajo del indicador del sistema de control crucero. El intervalo de funcionamiento del sistema de control de crucero es de 40-200 km/h. Después de la activación, el sistema de control crucero mantendrá la velocidad establecida sin pisar el pedal del acelerador.
- 2 Si el sistema de control de velocidad constante está en "Modo de Espera" y la velocidad actual del vehículo es superior a 40 km/h, el sistema de control de velocidad constante también puede ser activado pulsando el mando de regulación de velocidad (1). La velocidad

objetivo del sistema de control de cruceo es la velocidad real cuando está activado el funcionamiento, y la velocidad objetivo es visualizada debajo del indicador del sistema de control cruceo.

***Nota: El mando de ajuste de la velocidad (1) puede ser girado hacia arriba y hacia abajo o pulsado. Cuando la velocidad de cruceo constante está activada, pulse el mando de ajuste de velocidad, la velocidad objetivo será actualizada a la velocidad actual.***

## **Ajuste de la Velocidad de Cruceo Objetivo**

Cuando el control de cruceo está activado:

Si pisa el pedal del acelerador (por ejemplo, al hacer un adelantamiento) puede seguir acelerando el vehículo. Cuando la velocidad deseada es alcanzada, presione el botón de control de velocidad (1), y la velocidad objetivo de cruceo será actualizada a la velocidad actual.

Si mueve el botón de control de velocidad (1) hacia arriba/hacia abajo y lo mantiene pulsado, aumentará/disminuirá la velocidad. Cuando la velocidad alcance el valor deseado, suelte el mando inmediatamente.

También puede ajustar la velocidad en incrementos de 1 km/h moviendo el mando de control de velocidad hacia

arriba/hacia abajo y soltándolo inmediatamente.

Cuando el sistema de control de cruceo está en funcionamiento, al pisar normalmente el pedal del acelerador (por ejemplo, al hacer un adelantamiento) se puede seguir acelerando el vehículo. Al soltar el pedal del acelerador, el vehículo vuelve a la velocidad de cruceo ajustada.

## **Pausa**

Cuando el sistema de control de cruceo está activado, las siguientes operaciones harán que el sistema salga al estado de Pausa, y el indicador del sistema de control cruceo se iluminará en blanco en el cuadro de instrumentos (se iluminará en color oscuro durante el día en algunos modelos):

- Pulse brevemente el Interruptor Piloto (2).
- Pise el pedal de freno.
- La palanca de cambios está situada en la marcha N.
- Las malas condiciones de la carretera pueden provocar la activación del sistema de control de estabilidad (SCS). Por razones de seguridad, el sistema de control de cruceo saldrá automáticamente al estado de espera.

- Las pendientes pronunciadas pueden hacer que la velocidad del vehículo disminuya o aumente drásticamente, y el sistema de control de velocidad constante pasará automáticamente al estado de espera.
- El funcionamiento del sistema EPB es anormal.

## Reanudar

Después de que el sistema de velocidad crucero haya sido puesto en pausa y el sistema permanezca en 'Espera', mueva el mando de control de velocidad (1) hacia arriba una vez para reactivar el sistema de velocidad crucero. En este momento, la velocidad crucero objetivo es la velocidad objetivo anterior a la salida del sistema crucero.

## Desconexión

Mantenga pulsado el interruptor Pilot (2) para desconectar el sistema de control de crucero.

## Nota:

- **NO utilice el sistema de control de crucero en condiciones inadecuadas, como en superficies resbaladizas, lluvia excesiva o en condiciones de tráfico que no se adapten al mantenimiento de velocidades constantes.**
- **Mantenga SIEMPRE el sistema de control crucero de velocidad constante desconectado cuando no lo utilice.**
- **Cuando el vehículo está en modo 'Sport', no se recomienda utilizar el sistema de control de crucero de velocidad constante.**
- **Cuando el sistema de control de crucero funciona, la velocidad real puede desviarse de la velocidad objetivo debido a la precisión del control o a las condiciones de la carretera.**
- **Si la velocidad real se desvía excesivamente de la velocidad objetivo o se activa el SCS debido a la pendiente o al firme de la carretera, el sistema de control crucero puede volver automáticamente al modo de espera.**
- **NO accione el interruptor durante un tiempo prolongado ni pulse varios interruptores simultáneamente, ya que podría provocar el fallo**

*del sistema. Si se produce esta situación, cuando sea seguro hacerlo, vuelva a accionar el interruptor de arranque.*

## Sistema de Control Crucero Adaptativo\*



*El sistema de control crucero adaptativo está diseñado como un sistema de confort. Proporciona asistencia al conductor, pero NO sustituye ninguna de sus responsabilidades. Al utilizar el sistema de control crucero adaptativo, es importante que el conductor mantenga la concentración en TODO momento y esté preparado para actuar. De lo contrario, pueden producirse accidentes o lesiones personales.*

Dependiendo de si hay un vehículo delante, el sistema de control crucero adaptativo también puede realizar cambios automáticos entre la velocidad de crucero constante y la velocidad de crucero de seguimiento del vehículo. Con el sistema de control de crucero adaptativo, el vehículo puede circular a velocidad de crucero constante dentro de un intervalo de velocidad determinado o a velocidad de crucero de seguimiento de vehículo ajustando la distancia entre el vehículo y los

vehículos que circulan por delante. Si un vehículo es detectado en su trayectoria, el sistema ACC puede aplicar moderadamente los frenos o la aceleración para mantener la distancia de seguimiento seleccionada.

*Nota: El sistema de control crucero adaptativo está diseñado para autopistas y carreteras en buen estado. Es recomendable no utilizarlo en vías urbanas y carreteras de montaña.*

## Activación del Control de Crucero Adaptativo



*Después de seguir al vehículo que circula por delante hasta detenerse, el conductor debe asegurarse de que no hay obstáculos ni otros participantes en el tráfico, como peatones, justo delante del vehículo antes de iniciar de nuevo el seguimiento del vehículo que circula por delante.*



*Al utilizar la función de crucero de seguimiento del vehículo, se recomienda encarecidamente que el conductor no toque el pedal del acelerador. Cualquier activación del acelerador no permitirá que el sistema de control de crucero adaptativo aplique*

automáticamente los frenos, y el vehículo sólo se controla mediante la manipulación del pedal del acelerador por parte del conductor.



**NO** salga del vehículo cuando el sistema de control de crucero adaptativo mantenga el coche parado. Antes de salir del vehículo, el mando de control del cambio debe estar en la posición P y el interruptor de arranque debe estar en OFF.



Si el sistema de control de velocidad constante adaptativo mantiene el vehículo parado, el conductor debe prestar toda su atención y estar preparado para accionar los frenos manualmente. Tenga en cuenta que si el sistema es desactivado, apagado o cancelado, el vehículo ya no permanecerá inmóvil, sino que puede avanzar o desplazarse hacia atrás.



Al circular por una curva, el control de velocidad constante adaptativo puede reducir activamente la velocidad del vehículo para mantener su estabilidad y seguridad.



- 1 Pomo de Ajuste
- 2 Interruptor Piloto

El sistema de control crucero adaptativo puede ser ajustado por la combinación del interruptor en la pantalla de entretenimiento y el interruptor en el lado izquierdo del volante.

- 1 Con el Interruptor START/STOP en la posición ON/RUNNING, si el interruptor de la pantalla de entretenimiento está en OFF, el sistema de control de crucero adaptativo está en OFF.
- 2 Coloque el interruptor de la pantalla de entretenimiento en la posición ON y pulse brevemente el interruptor Piloto ( 2 ), la luz indicadora del sistema de control de crucero adaptativo del

cuadro de instrumentos se encenderá en verde y el sistema de control de crucero adaptativo estará en estado Activado (la velocidad debe ser superior a 5 km/h para la primera activación), su velocidad objetivo es la velocidad real en el momento de la activación (si la velocidad de su vehículo es inferior a 30 km/h, la velocidad objetivo del sistema es establecida a 30 km/h). Si la velocidad del vehículo que circula por delante es superior a la velocidad objetivo de crucero de su vehículo, su vehículo mantendrá la velocidad objetivo para realizar un crucero de velocidad constante; si la velocidad del vehículo que circula por delante es inferior a la velocidad objetivo de crucero de su vehículo, entrará en el crucero de seguimiento de vehículo, y el esquema de cola del vehículo que circula por delante estará indicado en el cuadro de instrumentos. En el crucero de seguimiento del vehículo, puede seguir al vehículo que circula por delante hasta detenerse. Si el tiempo de parada es inferior a un tiempo determinado, el vehículo puede ponerse en marcha automáticamente para seguir al vehículo que circula por delante; de lo contrario, el conductor debe volver a activar el sistema de control de crucero adaptativo de acuerdo con la indicación del instrumento.

**Nota:** *La desactivación manual del Sistema de Control*

**de Estabilidad (SCS) o del Sistema de Control de Tracción (TCS) inhibirá el funcionamiento del sistema de control de crucero adaptativo.**

## **Ajuste de la Distancia de Seguimiento del Control de Crucero Adaptativo**

Cuando el sistema de control de crucero adaptativo está activado, mueva el mando de ajuste hacia la derecha (para aumentar la distancia) o hacia la izquierda (para reducir la distancia) para ajustar la distancia de seguimiento, cambiar entre 3 ajustes de distancia y mostrarlo en el panel de instrumentos.

Seleccione la distancia de seguimiento adecuada en función de la diferente velocidad relativa con el vehículo que circula por delante; cuanto mayor sea la velocidad relativa, mayor será la distancia de seguimiento seleccionada. Teniendo en cuenta el tráfico y las condiciones meteorológicas, la distancia de seguimiento opcional puede no ser adecuada para todos los conductores y condiciones de conducción.

## **Ajuste de la Velocidad Objetivo del Control de Crucero Adaptativo**

Cuando el sistema de control de velocidad constante adaptativo está activo:

- Utilice el pedal del acelerador para alcanzar la velocidad deseada y pulse el mando de ajuste (I) para soltar el mando de ajuste y el pedal del acelerador. El vehículo circulará a la velocidad deseada.
- Mueva el mando de ajuste hacia arriba y manténgalo pulsado, la velocidad objetivo aumentará hasta que aparezca la velocidad establecida deseada en el panel de instrumentos, entonces suelte el mando. Cuando esté confirmado que no hay ningún vehículo delante del vehículo del usuario o que el vehículo de delante supera la distancia de seguimiento preseleccionada, la velocidad aumentará hasta la velocidad establecida.
- Mueva el mando de ajuste hacia abajo y manténgalo pulsado, la velocidad objetivo será disminuida hasta que la velocidad deseada aparezca en el panel de instrumentos, entonces suelte el mando, y la velocidad será disminuida a la velocidad establecida.
- Al ajustar la velocidad objetivo con el mando de ajuste, mueva el mando ligeramente y cada ajuste hará que la velocidad objetivo cambie en 5 km/h; mueva el mando y manténgalo pulsado, y la velocidad objetivo aumentará o disminuirá a un ritmo de cambio de 1 km/h hasta que suelte el mando.

**Nota:** Si el vehículo que circula por delante acelera o decelera bruscamente de forma continuada, es posible que el sistema ACC no pueda mantener la distancia

**de seguimiento con precisión, por lo que el conductor debe prestar atención y realizar las operaciones como frenar o cambiar de carril a tiempo en función del entorno.**

## Pausa del Control Crucero Adaptativo

Cuando el sistema de control crucero adaptativo está activado, pulse brevemente el interruptor Pilot para cancelar la función y el sistema pasará al estado de espera.

## Desactivación Automática del Crucero Adaptativo

En las siguientes situaciones, el ACC puede ser desactivado automáticamente, lo que requiere que el conductor manipule el vehículo por sí mismo:

- Apague el interruptor del sistema de control de crucero adaptativo en la pantalla de entretenimiento;
- Pise el pedal del freno cuando el vehículo no esté parado;
- Mueva la palanca de cambios a cualquier marcha que no sea la marcha de conducción;
- El conductor se desabrocha el cinturón de seguridad;
- Pisar el pedal del acelerador durante un tiempo prolongado;



# ARRANQUE Y CONDUCCIÓN

---

- Cualquier puerta o el capó/maletero es abierto;
- Accionar el interruptor EPB;
- Seguir al vehículo que circula por delante hasta detenerse y el tiempo de parada supera un tiempo determinado.
- La cámara o el radar están bloqueados, o el entorno activa el mecanismo de salida segura del sensor, o el sistema falla.

**Nota: Si al seguir al vehículo que circula por delante hasta detenerse con el sistema de control de cruceo adaptativo activado, si se produce alguna de las siguientes condiciones mientras el vehículo está detenido, el EPB será aplicado automáticamente:**

- **El conductor se desabrocha el cinturón de seguridad;**
- **La puerta del conductor es abierta;**
- **El tiempo de detención supera el periodo de tiempo preestablecido.**

## **Anulación de la Velocidad de Cruceo Adaptativa**

Si el conductor pisa el pedal del acelerador por iniciativa propia cuando el ACC está activado, la velocidad será controlada por el pedal del acelerador y puede estar por encima o por debajo de la velocidad de cruceo objetivo fijada previamente. Cuando el acelerador es liberado, el

ACC reanudará la marcha a la velocidad de cruceo fijada previamente.

## **Reanudación del Cruceo Adaptativo**

Si el sistema de control de cruceo adaptativo permanece activado después de la pausa, reactívalo moviendo el mando de ajuste hacia arriba. En este caso, la velocidad de cruceo objetivo es la velocidad objetivo antes de salir del sistema de control de cruceo adaptativo.

## **Borrado de la Memoria de Velocidad Objetivo**

Al apagar el interruptor del sistema de control de cruceo adaptativo en la pantalla de entretenimiento, el sistema de control de cruceo adaptativo será apagado, con lo que se borrará sincronizadamente la velocidad fijada por el sistema en la memoria. Al girar el Interruptor de arranque también se borrará la velocidad establecida almacenada.

**El sistema de control de velocidad constante adaptativo se ve limitado o no funciona aunque esté activado en las siguientes condiciones, pero sin limitarse a ellas:**

- Se encuentra con un vehículo u objeto parado o que atraviesa los carriles;

- Se aproxima al vehículo que circula por delante a una velocidad tal que el sistema no puede frenar suficientemente;
- Hay tráfico en sentido contrario o el vehículo que circula por delante aplica un frenado de emergencia;
- El vehículo que circula por delante da marcha atrás;
- Un vehículo se incorpora repentinamente al carril de delante;
- Se encuentra con un vehículo que circula a baja velocidad;
- Se encuentra con un vehículo con objetos cargados que sobresalen de las líneas de la carrocería;
- Se encuentra con un vehículo cuyo chasis es más alto (por ejemplo, un camión);
- Se encuentre con peatones, vehículos no motorizados o animales;
- El vehículo circula por una carretera irregular o un tramo de carretera de tráfico complejo;
- El vehículo realiza un giro brusco;
- El vehículo atraviesa un túnel o circula por el mismo;
- El vehículo circula bajo la sombra moteada de un árbol;
- La sobrecarga en la zona de carga hace que la cabeza del vehículo se incline hacia arriba.

## Entornos de Conducción Especiales

En las siguientes circunstancias, si el sistema de control de cruceo adaptativo está en uso, el conductor deberá prestar especial atención a la selección de la velocidad adecuada y prepararse para tomar medidas o aplicar el freno en todo momento.

- I Al girar en una intersección o al entrar o salir de una curva siguiendo al vehículo que circula por delante, es posible que el sistema de control de cruceo adaptativo no pueda detectar al vehículo que circula por delante en el mismo carril o que responda a los vehículos que circulan por otro carril.

**Nota: NO utilice el sistema de control de cruceo adaptativo en rampas de entrada/salida o curvas cerradas.**

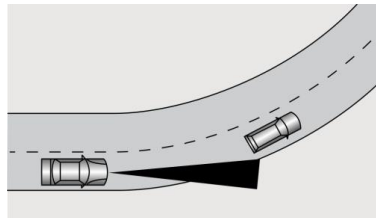

# ARRANQUE Y CONDUCCIÓN

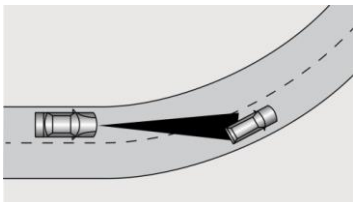

- 2 Si el vehículo que circula por delante cambia de carril, pero no se incorpora completamente al carril, es posible que el sistema de control de velocidad constante adaptativo no pueda detectar el vehículo.

Si el vehículo que circula por delante cambia de carril, pero no se sale completamente del carril, es posible que el sistema de control de velocidad constante adaptativo determine que el vehículo que circula por delante ya se ha salido y acelere.

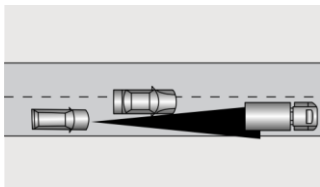

- 3 Al conducir por una pendiente pronunciada, el sistema ACC no puede detectar el vehículo que circula por el mismo carril, por lo que no debe utilizar el sistema ACC.

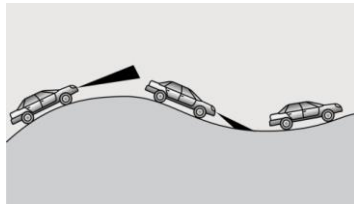

- 4 Al conducir con una relación de solapamiento de anchura de carrocería (A) pequeña con el vehículo que circula por delante, es posible que el sistema ACC no pueda detectar el vehículo.

## ARRANQUE Y CONDUCCIÓN

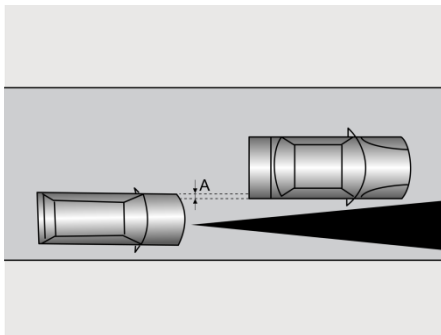

**Nota: NO utilice el sistema de control de velocidad adaptativo en las siguientes situaciones:**

- **Conducción en condiciones meteorológicas adversas;**
- **Cuando la luz ambiental es insuficiente, la luz es demasiado intensa o la iluminación delantera del vehículo es deficiente;**
- **Conduzca por calzadas irregulares o en mal estado;**
- **Circular por obras u obras en construcción;**
- **Conducir por carreteras de baja fricción (el cambio rápido de la tracción de los neumáticos puede provocar un deslizamiento excesivo de las ruedas).**

## Sistema de Asistencia al Conductor\*

El sistema de asistencia al conductor puede detectar la información de la carretera y del entorno por delante del vehículo con la cámara de visión delantera situada en la tapa de la base del espejo retrovisor interior y el radar de detección delantera situado en la parte inferior central del parachoques delantero, proporcionar los mensajes de advertencia o intervenir el vehículo cuando se cumplen determinadas condiciones para ayudar al conductor a controlar el vehículo de forma más segura y fiable.

**Nota:** *NO accione ningún interruptor de infoentretenimiento mientras conduce. Si desea realizar algún cambio en la configuración, deténgase cuando sea seguro y legal hacerlo.*

## Descripción de la Cámara de Visión Frontal

### Calibración de la Cámara de Visión Frontal

Vuelva a calibrar la cámara de visión delantera en las siguientes situaciones:

- Desmonte/monte de la cámara de visión delantera;
- Desmontaje/montaje del parabrisas.

**Nota:** *La calibración de la cámara de visión delantera requiere conocimientos y herramientas profesionales. Si es necesario calibrarla, acuda a un Reparador Autorizado MG.*

### Obstrucción de la Cámara de Visión Frontal

Cuando la cámara de visión delantera no funciona correctamente debido a la obstrucción de la visión por manchas u objetos extraños en el parabrisas, el mensaje correspondiente será mostrado en el panel de instrumentos, por favor limpie el parabrisas en ese momento.

**En las siguientes situaciones, el rendimiento de detección de la cámara de visión delantera se verá afectado:**

- Conducción con mal tiempo, como niebla espesa, lluvia intensa, nieve intensa, polvo, tormenta de arena, etc., que provocan una reducción de la visibilidad;
- Afectada por la luz, como: de noche y bajo iluminación auxiliar deficiente, contraluz en la vista, luz directa de los vehículos que circulan en sentido contrario, salto rápido claro/oscuro (entrada/salida de túneles), conducción sobre la superficie de la carretera fuertemente reflectante (superficie de la carretera con agua o nieve en días lluviosos o nevados), en los túneles, edificios, etc.
- Conducción en lugares con luz insuficiente, como: al atardecer, de noche, en túneles, edificios, estacionamientos subterráneos, etc;
- La cámara de visión delantera está parcial o totalmente bloqueada por obstáculos, como objetos extraños, manchas de aceite, polvo, mosto, nieve, lluvia o salpicaduras de agua en el parabrisas;
- El parabrisas a la vista de la cámara de visión delantera está roto;
- No está calibrado después de desmontar/montar la

cámara de visión delantera o el parabrisas;

- La cámara de visión delantera no está fijada en su sitio.

# ARRANQUE Y CONDUCCIÓN

---

## Descripción del Radar de Detección Frontal

### Calibración del Radar de Detección Delantera

Vuelva a calibrar el radar de detección delantera en las siguientes situaciones:

- El radar de detección delantera tiene un fallo de desajuste, por ejemplo, la posición del radar de detección delantera ha cambiado;
- Retire/reajuste el radar de detección delantero o el soporte del radar;
- Retire/reajuste el haz anticolidión delantero;
- Los parámetros de alineación de las cuatro ruedas han cambiado.

**Nota:** Si el radar de detección delantero está sometido a fuertes vibraciones o ligeros impactos, es necesario comprobar la posición de montaje del radar de detección delantero y recalibrarlo en caso necesario.

**Nota:** La calibración del radar de detección delantero requiere conocimientos y herramientas profesionales. Si es necesario calibrarla, acuda a un Reparador Autorizado MG.

En las siguientes situaciones, el rendimiento de

detección del radar de detección frontal se verá afectado:

- Cuando el radar de detección frontal esté cubierto por barro, nieve, lluvia intensa o salpicaduras de agua;
- Cuando la parte delantera y las zonas circundantes del radar de detección delantera están cubiertas por objetos tales como etiquetas o dispositivo de iluminación auxiliar;
- Cuando el radar de detección delantera está sometido a fuertes vibraciones o impactos leves;
- Algunos objetivos pueden afectar y debilitar la detección del radar de detección delantera, como vallas de carretera y entradas de túneles.
- Cuando el radar de detección delantera es afectado por el entorno, como bajo interferencia de campo electromagnético o debido al propio objetivo;
- Las señales de radar que son fuertemente reflejadas (por ejemplo, en aparcamientos de varios pisos, túneles, chorros de agua de aspersores, etc.) pueden degradar la función del sensor de radar.

**Nota:** La nieve que se acumule en el radar delantero puede ser eliminada con un cepillo suave, y el hielo con un aerosol descongelante adecuado.

**Nota:** Evite cualquier colisión o contacto con el módulo del radar delantero, ya que podría provocar una desalineación.

### Sistema de Asistencia de Mantenimiento de Carril



El sistema de asistencia de mantenimiento de carril es un sistema auxiliar que proporciona ayuda al conductor. **NO** exime al conductor de la responsabilidad de una conducción segura. Al optar por utilizar el sistema de asistencia de mantenimiento de carril, el conductor **DEBE** prestar siempre atención al entorno, sujetar el volante y estar preparado para corregir o asumir el control del volante. No mantener el control general del vehículo puede provocar un accidente o lesiones personales.



El sistema de asistencia de carril no siempre reconoce las líneas de carril o los bordillos. A veces, los firmes en mal estado, determinadas estructuras de la calzada u objetos pueden ser confundidos con líneas de carril o bordillos. En estas situaciones, el sistema de mantenimiento de carril debe ser desconectado inmediatamente.

El interruptor del sistema de asistencia de mantenimiento



# ARRANQUE Y CONDUCCIÓN

---

de carril (LKA) está situado en la pantalla de entretenimiento. El sistema puede ser conectado o desconectado en la interfaz de asistencia al conductor correspondiente, y el modo puede ser seleccionado.

## Alarma

El sistema detecta las líneas de carril por delante cuando las siguientes condiciones de detección son cumplidas:

- La función está en estado ON;
- La velocidad del vehículo es superior a 60 km/h;
- Las líneas de carril están despejadas y el sistema detecta al menos una línea de carril;

Cuando el volante está a punto de pulsar la línea de carril o ya ha pulsado la línea de carril, el sistema emitirá avisos para indicar al conductor que corrija la dirección a tiempo y mantenga el vehículo circulando dentro de las líneas de carril. La función saldrá cuando la velocidad sea inferior a 55 km/h.

## Alarma + Mantenimiento de Carril

El sistema detecta las líneas del carril por delante, los bordillos y el vehículo en los carriles adyacentes cuando las siguientes condiciones de detección son cumplidas:

- La función está en estado ON;
- La velocidad del vehículo es superior a 60 km/h;
- Las líneas de carril o los bordillos están despejados y el sistema detecta al menos una línea de carril o un bordillo;

Si el vehículo está a punto de rebasar la línea o de correr hasta el bordillo o ya ha rebasado la línea o corrido hasta el bordillo, o los vehículos de los carriles adyacentes circulan cerca del carril central, el sistema ayudará al conductor a mantener el vehículo circulando dentro de las líneas del carril o a realizar una maniobra evasiva de emergencia aplicando una intervención correctiva en la dirección y dando indicaciones. Si el vehículo se desvía demasiado de la línea del carril, la función de advertencia de salida del carril será activada al mismo tiempo. La función saldrá cuando la velocidad sea inferior a 55 km/h.

Cuando el sistema aplica la intervención muchas veces en un determinado periodo de tiempo y supervisa que el conductor ha mantenido las manos fuera del volante, el sistema emitirá alarmas.

## IMPORTANTE

- En los casos en que aumente el número de carriles o se produzca una incorporación de carriles, el conductor **DEBE** tomar el control total del vehículo.
- En zonas con condiciones de tráfico complejas, como intersecciones o cruces de carreteras con tráfico congestionado, el conductor **DEBE** tomar el control total del vehículo.

### **El sistema de asistencia de mantenimiento de carril estará limitado o no funcionará en las siguientes condiciones:**

- El conductor enciende las luces intermitentes del lado contrario a la línea;
- El conductor enciende las luces de emergencia;
- El conductor pisa rápidamente el pedal del acelerador, realiza una maniobra de emergencia o pisa con fuerza el pedal del freno;
- El sistema reconoce que el conductor no manipula el volante durante un período de tiempo (en modo "Alarma + Mantenimiento de Carril");
- Cuando el sistema ejecuta la intervención sobre la

dirección, el conductor está manipulando el volante (en modo "Alarma+Mantenimiento de carril");

- La línea de carril es demasiado fina, está dañada o difusa;
- Los bordillos son irregulares o están dañados;
- El vehículo circula por una curva con un radio de curvatura pequeño o por una carretera demasiado estrecha o demasiado ancha;
- El vehículo acaba de entrar en el tramo de carretera con carriles o ha rebasado el tramo de carretera sin líneas de carril;
- El vehículo realiza un cambio rápido de carril o un balanceo lateral;
- El vehículo no está en la marcha D;
- La velocidad del vehículo es inferior a 55 km/h, o la velocidad es demasiado alta;
- El sistema antibloqueo de frenos (ABS) y el sistema de control dinámico de estabilidad (SCS) están activados;
- Falla el sistema antibloqueo de frenos (ABS), el sistema de control dinámico de estabilidad (SCS), el sistema de dirección asistida eléctrica (EPS), etc.

Es recomendable desconectar el sistema de ayuda de mantenimiento de carril en las siguientes situaciones:

- Conducir en modo sport;
- Conducir con mal tiempo;
- Conducir por una carretera en mal estado;
- Conducción en obras.

## Sistema de Asistencia en Tráfico



*El sistema de asistencia en atascos es un sistema auxiliar que proporciona asistencia al conductor. NO exime al conductor de la responsabilidad de una conducción segura. Cuando se opta por utilizar el sistema de asistencia en tráfico, debido a las limitaciones de detección y control del sistema, el conductor debe tener siempre cuidado y sujetar el volante en todo momento. En caso necesario, el conductor debe corregir o tomar el control del volante. No mantener el control general del vehículo puede provocar un accidente o lesiones personales.*

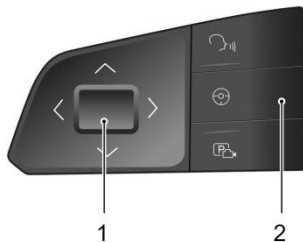

- 1 Pomo de Ajuste
- 2 Interruptor Piloto

El interruptor del sistema está situado en la pantalla de entretenimiento, y el sistema puede ser activado/desactivado en la interfaz de asistencia al conductor correspondiente.

Cuando las siguientes condiciones sean cumplidas:

- El interruptor del sistema de asistencia en atascos de la pantalla de entretenimiento está encendido;

- El sistema detecta las líneas de carril a ambos lados del vehículo;
- El vehículo está en marcha D.

Pulse brevemente el interruptor Pilot para activar el sistema de asistencia en atascos. El sistema de asistencia en atascos funciona sobre la base del sistema de control de cruceo adaptativo, si las líneas de carril por delante a ambos lados están despejadas, el sistema ayudará al vehículo a circular dentro de las líneas de carril.

***Nota: Con el sistema ACC activado, el sistema de asistencia en tráfico puede ser activado sin pulsar el interruptor Pilot cuando las condiciones anteriores estén dadas.***

Cuando el sistema detecta que el conductor no ha controlado el volante en un determinado periodo de tiempo, emite advertencias para avisar al conductor.

# ARRANQUE Y CONDUCCIÓN

---

*Nota: El conductor debe ajustar la velocidad del vehículo y la distancia de seguimiento en función de la visibilidad de la carretera, las condiciones meteorológicas y el estado de la carretera. El Sistema de Asistencia en Tráfico (TJA) no responde ante peatones, animales, vehículos parados y vehículos que circulan cruzando el carril o vehículos que circulan en sentido contrario por el mismo carril. Si el sistema de asistencia en tráfico no puede reducir la velocidad del vehículo de forma oportuna y eficaz, el conductor DEBE pisar el freno. En condiciones de congestión, si otro vehículo se incorpora al carril utilizado por el vehículo bajo control del sistema de asistencia en tráfico, es posible que el sistema no detecte el vehículo con tiempo suficiente para realizar una maniobra de frenado. En este caso, los frenos deberán ser accionados por el conductor.*

**El sistema de asistencia en tráfico se verá limitado o no funcionará en las siguientes condiciones:**

- El conductor enciende las intermitentes;
- El conductor pisa rápidamente el pedal del acelerador, realiza una maniobra de emergencia o pisa con fuerza el pedal del freno;

- El sistema reconoce que el conductor no manipula el volante durante un periodo de tiempo;
- Cuando el sistema ejecuta el control, el conductor está manipulando el volante;
- La línea de carril es demasiado fina, está dañada o difusa;
- El vehículo circula por una curva con un radio de curvatura pequeño o por una carretera demasiado estrecha o demasiado ancha;
- El vehículo acaba de entrar en el tramo de carretera con carriles o ha rebasado el tramo de carretera sin líneas de carril;
- El vehículo está en marcha R;
- El vehículo realiza un cambio rápido de carril o un balanceo lateral;
- El sistema antibloqueo de frenos (ABS) y el sistema de control dinámico de estabilidad (SCS) están activados;
- Falla el sistema antibloqueo de frenos (ABS), el sistema de control dinámico de estabilidad (SCS), el sistema de dirección asistida eléctrica (EPS), etc.

Es recomendable desactivar el sistema de asistencia en atascos en las siguientes situaciones:

- Conducir en modo sport;

- Conducir con mal tiempo;
- Conducir por una carretera en mal estado;
- Al conducir por una obra en construcción;
- Al conducir el vehículo por una carretera empinada, sinuosa o resbaladiza (como carretera con nieve y hielo, carretera mojada, carretera con charcos);
- Al conducir fuera de la carretera o en una carretera sin asfaltar.

## IMPORTANTE

- En caso de aumento de carriles, incorporación de carriles, etc., el conductor está obligado a asumir el control activo.
- En el caso de condiciones de tráfico complejas (como intersecciones, tramos de carretera con congestión de tráfico, etc.), el conductor está obligado a tomar el control activo.

## Ayuda al Estacionamiento

### Sensor Ultrasónico de Ayuda al Estacionamiento



*El objetivo de la ayuda al estacionamiento es únicamente ayudar al conductor a estacionarse. Es posible que los sensores ultrasónicos no puedan detectar determinados tipos de obstáculos, por ejemplo, postes estrechos u objetos pequeños de no más de unos pocos centímetros de ancho, objetos pequeños cerca del suelo, objetos por encima del portón trasero y algunos objetos con superficies no reflectantes.*



*Mantenga los sensores ultrasónicos libres de suciedad, hielo y nieve. Si se acumulan depósitos en la superficie de un sensor ultrasónico, su rendimiento puede verse afectado. Al lavar el vehículo, evite dirigir chorros de agua a alta presión directamente a los sensores ultrasónicos desde corta distancia.*

## Ayuda de Estacionamiento Trasera

Los sensores ultrasónicos del parachoques trasero vigilan la zona situada detrás del vehículo en busca de obstáculos. Si un obstáculo es detectado, el sistema calculará su distancia desde la parte trasera del vehículo y comunicará el mensaje al conductor haciendo sonar señales de advertencia.

### Funcionamiento de la Ayuda de Estacionamiento Trasera

#### Ayuda de Estacionamiento Trasera

La ayuda de estacionamiento trasera es activada automáticamente cuando la marcha R es seleccionada; y cuando es movida fuera de la marcha R, el sistema será inmediatamente apagado. El sistema de ayuda al estacionamiento emite un breve pitido después de seleccionar la marcha R para indicar que el sistema funciona con normalidad. Si un obstáculo es detectado en la parte trasera, el sistema avisará al conductor con alarmas de advertencia.

*Nota: Si un sonido más largo y agudo es emitido durante 3 segundos cuando la marcha R está seleccionada, esto indica un fallo en el sistema. En este caso, solicite asistencia a su Reparador*

## **Autorizado MG.**

La ayuda de estacionamiento trasera puede ser activada mediante las siguientes operaciones:

- Seleccione la marcha R;

El sistema de ayuda de estacionamiento trasera puede ser desconectado mediante las siguientes operaciones:

- Mueva la palanca de cambios a la marcha P;
- La velocidad del vehículo es superior a 15 km/h.

Con la función de ayuda al aparcamiento activada, si un obstáculo es detectado, los sonidos audibles en diferentes frecuencias son transmitidos (puede haber zonas ciegas).

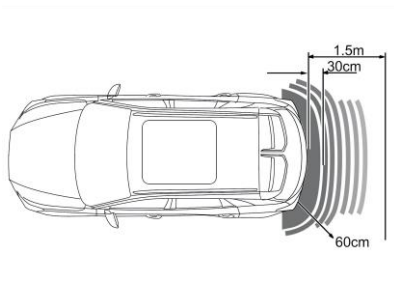

- Si el obstáculo está situado a menos de 1,5 m del sensor trasero o a menos de 60 cm del sensor de esquina, el sonido de advertencia comienza. A medida que el vehículo se acerca al obstáculo, los sonidos de advertencia son transmitidos más rápidamente.
- Una vez que el obstáculo está a menos de 30 cm del parachoques trasero, los sonidos de advertencia se funden en una advertencia continua.



## Sistema de Monitor de Visión 360\*



**¡El objetivo del sistema de visión 360° es ayudar al conductor en las maniobras de estacionamiento! Las cámaras tienen un campo de visión limitado y no pueden detectar obstáculos fuera del campo de visión.**



**Aunque la pantalla de infoentretenimiento puede proporcionar imágenes alrededor del vehículo, preste atención a las condiciones reales de la carretera para su seguridad al volante.**

Con el sistema de monitor de visión 360 alrededor (AVM) en funcionamiento, la interfaz de la pantalla de entretenimiento mostrará una visión 360 alrededor del vehículo para facilitar la observación del entorno circundante y hacer que el entorno de conducción sea mucho más seguro. Puedes tocar los botones de la pantalla para ver imágenes desde diferentes perspectivas alrededor del vehículo.

Puede acceder al sistema de monitor de visión 360 alrededor (AVM) mediante las siguientes operaciones:

- Seleccione la marcha R.
- Pulse el interruptor 360.
- Encienda la luz intermitente a baja velocidad en los ajustes para activar la función AVM, con la palanca de cambios en la marcha "D" y con la luz indicadora de dirección izquierda/derecha encendida.



**Nota: Con la palanca de cambios en posición "D", en cualquier caso, el sistema de imágenes panorámicas 360 no puede ser habilitado mientras la velocidad del vehículo supere los 30 km/h.**

## Chasis Transparente Dinámico\*

El Chasis Transparente Dinámico es la imagen de la carretera recogida por la cámara con antelación durante el movimiento del vehículo, la cual es procesada por la tecnología para presentar un efecto transparente y transmitida a la pantalla de entretenimiento, de modo que el estado de la carretera puede ser visto fácilmente en el coche. Puede ser activado y desactivado en la interfaz.

**Nota: El chasis transparente dinámico no puede identificar posibles cambios en el entorno bajo el vehículo cuando éste está parado. Conduzca con precaución y utilice el entorno real para evitar daños en el vehículo.**

### Sistema de Asistencia a la Conducción Trasera\*

-  La función de asistencia a la conducción trasera es sólo una ayuda, **NO** sustituye la atención del conductor. El conductor debe mantener siempre el control, observar el entorno y conducir con seguridad.
-  La capacidad de reconocimiento efectivo de los sensores traseros puede verse limitada por objetos como edificios al borde de la carretera, barandillas, cambios en el ángulo de inclinación del vehículo debido a una carga pesada, condiciones de la carretera como curvas o baches o condiciones meteorológicas como nieve y hielo, etc. Cualquiera de estas situaciones puede provocar una falsa alarma.
-  Es posible que el sistema de asistencia a la conducción trasera no avise adecuadamente de vehículos que se aproximan a gran velocidad o que no funcione correctamente en curvas de radio cerrado.



El sistema trasero de asistencia a la conducción no funcionará correctamente cuando se arrastre un remolque o una caravana.



El correcto funcionamiento de los sensores de radar se verá comprometido si están desalineados debido a daños por accidente. Esto puede provocar la desconexión automática del sistema.



Para garantizar el correcto funcionamiento de los sensores de radar, el parachoques trasero debe estar libre de nieve y hielo y no debe estar cubierto.



El uso de materiales no recomendados o pintura en las reparaciones del parachoques trasero puede tener un efecto perjudicial en el funcionamiento de los sensores traseros. Por favor, utilice sólo los materiales recomendados.



*En el parachoques trasero sólo está permitido utilizar la pintura de automoción aprobada por SAIC Motor, de lo contrario el funcionamiento del sistema puede verse limitado o resultar defectuoso.*

## Encendido/Apagado del Sistema

El interruptor del sistema de asistencia al conductor trasero (RDA) es una tecla programable de la pantalla de entretenimiento, y el sistema o su subsistema pueden ser activados/desactivados en la interfaz de configuración del sistema RDA.

## Asistente de Ángulo Muerto

### Breve Introducción a las Funciones

El asistente de ángulo muerto incluye dos funciones de asistencia de seguridad activa, la Detección de Ángulo Muerto (BSD) y el Asistente de Cambio de Carril (LCA), que tienen por objeto alertar al conductor, de los vehículos que se encuentran en la parte trasera oblicua y lateral de su vehículo, proporcionando asistencia en condiciones de tráfico de varios carriles de sentido compartido.

El Detector de Ángulo Muerto (BSD) alarma a los vehículos situados en el ángulo muerto de su vehículo (1); el Asistente de Cambio de Carril (LCA) alarma a los vehículos que se aproximan rápidamente con riesgo potencial de colisión en los carriles adyacentes (2).

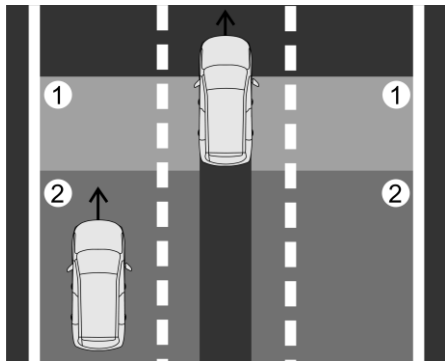

## Modo de Alarma



5

Durante la conducción (a una velocidad superior a 15 km/h), cuando el sistema detecta un vehículo que circula por el ángulo muerto del retrovisor de su vehículo o un vehículo que se aproxima por detrás del carril adyacente, se enciende el testigo del lado correspondiente. Si el indicador luminoso de dirección del mismo lado está encendido, la luz de advertencia parpadeará, advirtiendo al conductor de que es peligroso seguir cambiando de carril.

*Nota: Las luces de advertencia no serán encendidas cuando la velocidad del vehículo sea significativamente más rápida que el adelantamiento del vehículo en la zona ciega.*

## **Asistente de Tráfico Cruzado Trasero**

### **Breve Introducción a las Funciones**

El asistente de tráfico cruzado trasero incluye la Alerta de Tráfico Cruzado Trasero (RCTA) y el Freno de Tráfico Cruzado Trasero (RCTB).

Durante la marcha atrás, la Alerta de Tráfico Cruzado Trasero (RCTA) supervisa los vehículos que se aproximan por la izquierda, derecha y parte trasera de su vehículo a través de un sensor, y emite alarmas cuando existe riesgo al dar marcha atrás. El Freno de Tráfico Cruzado Trasero (RCTB) es una función ampliada de la Alerta de Tráfico Cruzado Trasero (RCTA). Además de emitir alarmas, el sistema realiza una frenada de emergencia para evitar el riesgo de colisión si el conductor no toma medidas de seguridad.

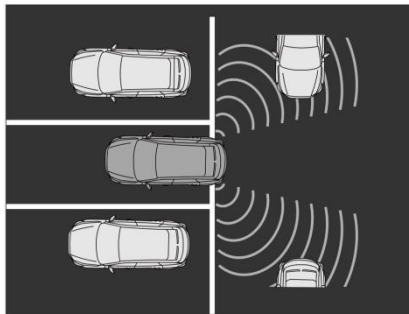

## Modo de Alarma



Cuando existe riesgo al dar marcha atrás, se enciende el indicador luminoso del lado correspondiente y el sistema emite un tono de alarma. Si el conductor no toma medidas de seguridad, el sistema aplicará el freno de emergencia.

# ARRANQUE Y CONDUCCIÓN

---

## Aviso de Colisión Trasera

### Breve Introducción a las Funciones

Durante la conducción, cuando otros vehículos y objetivos en el carril actual se aproximan a su vehículo y producen riesgo de colisión, el Aviso de Colisión Trasera (RCW) alarmará al conductor de que un objetivo de riesgo se aproxima, y también alarmará a los vehículos traseros para que circulen con seguridad.

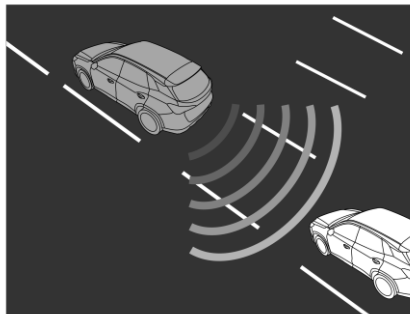

### Modo de Alarma

En caso de riesgo de colisión, la luz indicadora de dirección trasera de su vehículo parpadea para advertir a los vehículos traseros.

## Aviso de Puerta Abierta

### Breve Introducción a las Funciones

Cuando el vehículo está parado, el Aviso de Puerta Abierta (DOW) monitoriza los vehículos, ciclistas o peatones y otros objetivos que se aproximan a su vehículo por detrás a través de un sensor situado en la parte trasera, y emite alarmas si existe riesgo de abrir la puerta para evitar el riesgo de roce entre la puerta y los objetivos.

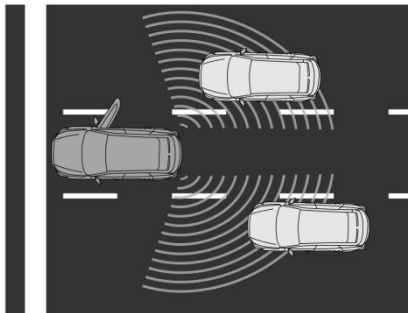

## Modo de Alarma



En caso de riesgo de colisión, el indicador luminoso del lugar correspondiente se enciende. En este caso, si la acción de apertura de la puerta continúa, el indicador luminoso parpadeará con una alarma acústica.



# ARRANQUE Y CONDUCCIÓN

## Sistema de Control de la Presión de los Neumáticos (TPMS)



*El TPMS no puede sustituir el mantenimiento y las comprobaciones rutinarias del estado y la presión de los neumáticos.*



*Si se utiliza un equipo de radiofrecuencia similar al TPMS en el interior o en las proximidades del vehículo, el funcionamiento del TPMS puede verse interferido, provocando una alarma de fallo temporal.*

El TPMS controla la presión de los neumáticos mediante ondas de radio y una técnica de detección. El sensor TPMS puede monitorizar la presión del neumático del vehículo y enviarla a un receptor en el vehículo. En algunos vehículos, la presión de los neumáticos puede ser controlada a través de la pantalla de entretenimiento a bordo; y en otros vehículos, la presión de los neumáticos puede ser controlada a través de la interfaz del ordenador de viaje del paquete de instrumentos. El TPMS puede recordarle que la presión de los neumáticos es baja, pero no puede sustituir el mantenimiento normal de los neumáticos. Para el mantenimiento de los neumáticos, consulte 'Neumáticos' en el capítulo 'Mantenimiento'.

*Nota: El TPMS sólo avisa al conductor cuando la presión de los neumáticos es baja, pero no infla el neumático.*



Si el indicador de avería del TPMS se enciende y el mensaje de advertencia "XX Neumático Desinflado o XX Presión de Neumático Baja" es mostrado, es aconsejable que detenga el vehículo tan pronto como sea posible, compruebe la presión de los neumáticos cuando están fríos e infle el neumático al valor de presión estándar. La etiqueta de presión de neumáticos fijada en el pilar B indica el valor de presión estándar que necesitan los neumáticos de su vehículo cuando están fríos.

Conducir con los neumáticos poco inflados puede sobrecalentarlos y provocar averías. Además, el inflado insuficiente también reducirá el ahorro de combustible, acortará la vida útil de la banda de rodadura y puede afectar a las prestaciones de maniobrabilidad y frenado del vehículo.

### Autoaprendizaje del TPMS

Cuando el sensor y el receptor del Sistema de Supervisión de la Presión de los Neumáticos son sustituidos, o la rotación de los neumáticos es llevada a cabo, es necesario

llevar a cabo el autoaprendizaje del TPMS. Para más detalles, consulte a un Reparador Autorizado local.

## Transporte de Cargas



***NO sobrepase el peso bruto del vehículo ni las cargas permitidas en los ejes delantero y trasero. De lo contrario, el vehículo podría sufrir daños o lesiones graves.***

## Espacio de Carga



***Asegúrese de que los respaldos de los asientos traseros estén bien enclavados en posición vertical cuando la carga sea transportada en el espacio de carga situado detrás de los asientos.***

Cuando el equipaje sea transportado en el espacio de carga, asegúrese siempre de que los objetos pesados estén colocados lo más bajo y lo más adelante posible, para evitar que la carga se desplace en caso de accidente o parada repentina.

Conduzca con precaución y evite frenazos o maniobras de emergencia cuando transporte objetos grandes o pesados.

### IMPORTANTE

Las normas de circulación deben ser respetadas al momento de colocar la carga; si la carga sobrepasa el espacio de carga, las medidas de advertencia apropiadas deben ser tomadas para alertar a los demás conductores.

# ARRANQUE Y CONDUCCIÓN

---

## Carga Interna



***NO transporte equipos, herramientas o equipaje sin asegurar que puedan moverse, causando daños personales en caso de accidente, o frenada de emergencia o aceleración brusca.***



***NO obstruya la visión del conductor o del pasajero con cargas.***

El plegado de los asientos traseros puede aumentar el espacio para el equipaje, consulte el apartado "Asientos" descrito en la sección "Asientos y Sistemas de Retención".

## ***Averías durante la conducción***

---

|  |            |
|--|------------|
| <i>Dispositivos de Advertencia de Peligro .....</i>              | <i>196</i> |
| <i>Asistencia por Llamada de Emergencia eCall-SOS*<br/>.....</i> | <i>197</i> |
| <i>Arranque de Emergencia .....</i>                              | <i>200</i> |
| <i>Recuperación del Vehículo .....</i>                           | <i>202</i> |
| <i>Cambiar una Rueda.....</i>                                    | <i>206</i> |
| <i>Sustitución de Fusibles.....</i>                              | <i>211</i> |
| <i>Sustitución de Bombillas.....</i>                             | <i>218</i> |

# FALLO DURANTE LA CONDUCCIÓN

---

## Dispositivos de Advertencia de Peligro

### Triángulo de Advertencia

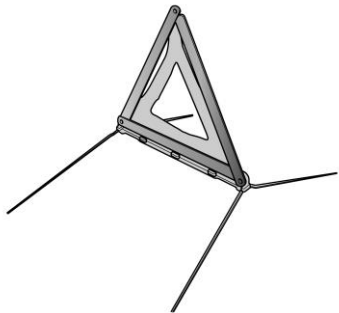

El triángulo de advertencia está guardado en el maletero.

Si tiene que detener el vehículo en la calzada en caso de emergencia, debe colocar el triángulo de advertencia a unos 50 ~ 150 metros por detrás del vehículo, si es posible, y pulsar el botón de las luces de emergencia para advertir a los demás usuarios de la calzada de su posición.

## Asistencia por Llamada de Emergencia eCall-SOS\*

El servicio eCall-SOS es un servicio público de interés general al que se puede acceder gratuitamente. El centro de llamadas de emergencia establecerá una comunicación verbal con los ocupantes del vehículo para conocer el alcance de la emergencia y el nivel de asistencia requerido. Si no es posible la comunicación verbal, se intentará enviar el siguiente mensaje de información sobre el vehículo al centro de llamadas de emergencia. Los servicios de emergencia apropiados serán desplegados a la ubicación actual del vehículo si son conocidos.

- Hora actual, ubicación y sentido de la marcha
- Tipo de Combustible del Vehículo
- Número de Identificación del Vehículo (VIN)
- Si la llamada se inició automática o manualmente
- Categoría del Vehículo
- Número de Ocupantes

Este sistema garantizará que sus datos personales estén protegidos de forma segura. Está diseñado para garantizar que no se puedan rastrear y que otros sistemas externos no puedan acceder a ellos. Cuando la eCall sea activada, el sistema sólo transmitirá la información de los datos a los

correspondientes puntos de respuesta de seguridad pública designados por las respectivas autoridades públicas del país en cuyo territorio estén ubicados, que recibirán y procesarán su solicitud de llamada de emergencia. El sistema conservará localmente los datos durante las 13 horas siguientes a su activación.

Usted tiene derecho a acceder a la información de datos almacenada en este sistema, y a solicitar la rectificación, supresión o bloqueo de la información de datos que no cumpla los requisitos de la normativa. Cuando considere que sus datos personales han sido vulnerados, tiene derecho a presentar una reclamación ante la autoridad competente en materia de protección de datos.

En caso de accidente, la Asistencia por Llamada de Emergencia eCall-SOS de su vehículo puede ser activada manualmente o, en casos graves, automáticamente al ser detectada por los sensores del vehículo. Pulse el botón SOS de la consola del techo durante 1 segundo para activar manualmente una llamada a los servicios de emergencia. Un único pitido es emitido cuando la eCall es activada y un mensaje es mostrado en el centro de mensajes del vehículo y en el reproductor de entretenimiento. El reproductor de entretenimiento quedará silenciado mientras esté activa la llamada a los servicios de emergencia. Las llamadas a los servicios de

## FALLO DURANTE LA CONDUCCIÓN

emergencia activadas manualmente pueden ser canceladas pulsando y soltando de nuevo el botón SOS antes de que transcurran 5 segundos desde la primera pulsación.

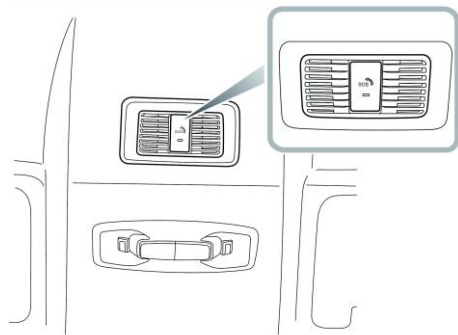

El sistema de llamada de emergencia (eCall) realizará una autocomprobación cuando el interruptor START/STOP esté en posición "ON/RUNNING". El indicador LED de estado del botón SOS se iluminará si no hay fallos en el sistema. El indicador LED de estado estará apagado o permanecerá ON después de parpadear lentamente si se detecta un fallo. El mensaje de fallo correspondiente será visualizado en el cuadro de instrumentos.

## FALLO DURANTE LA CONDUCCIÓN

---

*Nota: La función de llamada de emergencia eCall-SOS depende de la cobertura de la red celular y la ubicación del vehículo puede afectar al uso correcto de la función.*



# FALLO DURANTE LA CONDUCCIÓN

## Arranque de Emergencia



**NUNCA** intente arrancar el vehículo empujándolo o remolcándolo.



Asegúrese de que ambas baterías tengan la misma tensión nominal (12 voltios) y que los cables de refuerzo estén aprobados para su uso con baterías de coche de 12 voltios.



Asegúrese de que las chispas y las llamas estén bien alejadas del compartimento delantero.



Asegúrese de que los cables de refuerzo estén firmemente conectados y no se toquen entre sí ni con otras piezas móviles, ya que, de lo contrario, podrían producirse chispas, con el consiguiente riesgo de incendio o explosión.

Cuando la batería está baja, el vehículo puede ser arrancado conectando un cable de puente a la batería de otro vehículo o a una batería externa.

Desconecte el interruptor de arranque y todos los equipos eléctricos del vehículo y, a continuación, siga las

siguientes instrucciones:

- 1 Conecte los polos positivos (+) de dos baterías con el cable de puente rojo. Conecte el cable de puente negro del borne negativo (-) de la batería donante (A) a un buen punto de masa (un soporte del motor u otra superficie sin pintar, por ejemplo) del vehículo inutilizado (B), y procure mantenerlo bien alejado de la batería y puentear los conductos de combustible y freno.

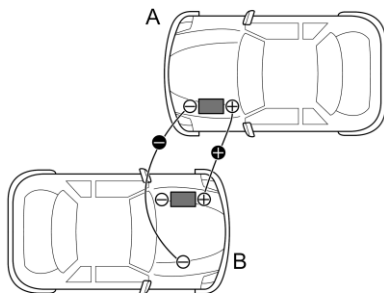

## FALLO DURANTE LA CONDUCCIÓN

- 2 Arranque el vehículo donante y déjelo al ralenti durante varios minutos.
- 3 Arranque el vehículo inutilizado. Si el vehículo inutilizado no arranca después de varios intentos, es posible que sea necesario repararlo. Póngase en contacto con el Reparador Autorizado MG para su revisión.
- 4 Una vez que ambos vehículos hayan arrancado con normalidad, apague el interruptor de arranque del vehículo donante.
- 5 Desconecte los cables de arranque. La desconexión de los cables de arranque debe ser exactamente inversa al procedimiento utilizado para conectarlos, es decir, desconecte PRIMERO el cable NEGRO negativo del punto de masa del vehículo inutilizado.

### IMPORTANTE

NO encienda ningún aparato eléctrico en el vehículo inutilizado hasta que los cables de arranque hayan sido desconectados.

***Nota: Es recomendable apagar las luces, el aire acondicionado y otros aparatos de confort después de arrancar el vehículo con pérdida de potencia, y mantener el vehículo en marcha durante 1~2 horas para restaurar la potencia de la batería. Si la batería está completamente cargada y el vehículo sigue sin poder ser arrancado con normalidad, póngase en contacto con un Reparador Autorizado MG para su revisión.***

# FALLO DURANTE LA CONDUCCIÓN

---

## Recuperación del Vehículo

### Remolque para Recuperación



*NO remolque el vehículo con las cuatro ruedas en el suelo. Este vehículo sólo puede ser remolcado por suspensión o por un remolque, de lo contrario la transmisión puede resultar dañada. Cuando sea necesario empujar o remolcar temporalmente el vehículo para sacarlo de una situación peligrosa o subirlo al transportador, la velocidad debe permanecer por debajo de 5 km/h y debe ser completada en 3 minutos.*



*Al empujar o remolcar el vehículo para una situación temporal, el cinturón de seguridad del lado del conductor debe estar insertado en la cerradura y mantenerse insertado, y luego colocar la palanca de cambios en la posición N, de lo contrario el vehículo puede sufrir daños.*

### Gancho de Remolque



*NO utilice una cuerda de remolque que esté retorcida - o el gancho de remolque podría quedar desenroscado.*

## FALLO DURANTE LA CONDUCCIÓN

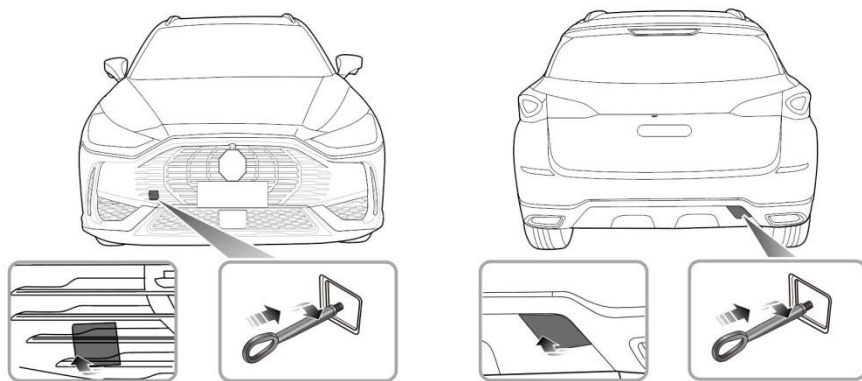

Su vehículo está equipado con 2 argollas de remolque (situadas en la parte delantera y trasera del vehículo), las cuales son utilizadas para colocar el gancho de remolque en el kit de herramientas. El juego de herramientas está situado debajo del piso del maletero. Para montar el gancho de remolque, retire la pequeña cubierta colocada en el parachoques, presione primero un extremo de la pequeña cubierta y, a continuación, abra la pequeña cubierta después de haber levantado el otro extremo. A continuación, enrosque el gancho de remolque a través del orificio pequeño en el orificio roscado de la viga del parachoques (véase la ilustración). ¡Asegúrese de que el gancho de remolque esté bien apretado!

**Nota:** La tapa de la argolla de remolque está unida al parachoques mediante un cordón de plástico.

# FALLO DURANTE LA CONDUCCIÓN

---

Ambos puntos de remolque están destinados a ser utilizados por especialistas cualificados en recuperación para ayudar a recuperar su vehículo cuando se produce una avería o un accidente. Pero no están diseñados para remolcar otros vehículos. El vehículo puede ser remolcado utilizando una cuerda de remolque, pero la barra de remolque es recomendable.

## Remolque para Recuperación



***Al remolcar un vehículo, está prohibido que el vehículo tractor arranque bruscamente o acelere a gran velocidad para evitar daños en el vehículo.***

## Remolque Suspendido

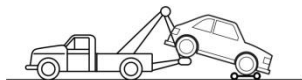

El remolque suspendido es el mejor método para recuperar un vehículo que necesita ser remolcado. Las ruedas motrices **DEBEN** estar suspendidas del suelo (el vehículo se conduce con ruedas delanteras). **ENCIENDA** las luces de emergencia y asegúrese de que no haya pasajeros en el vehículo; de lo contrario, el vehículo podría sufrir daños o lesiones personales. Si el vehículo es remolcado con las ruedas traseras en el suelo, suelte simultáneamente el freno de estacionamiento.

## Transportador o Remolque

Si es necesario remolcar el vehículo, es recomendable utilizar un transportador especial. Asegure el vehículo en el transportador de la siguiente manera:

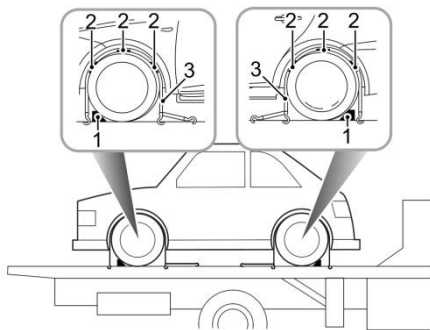

1 Ponga el freno de estacionamiento y coloque la palanca de cambios en la posición P.

- 2 Coloque los calzos (1) tal y como está indicado y, a continuación, los tacos de goma antideslizantes (2) alrededor de la circunferencia del neumático.
- 3 Coloque las correas de amarre (3) alrededor de las ruedas y fíjelas al remolque. Apriete las correas hasta que el vehículo quede bien sujetado.

# FALLO DURANTE LA CONDUCCIÓN

## Cambiar una Rueda

### Rueda de Repuesto y Caja de Herramientas

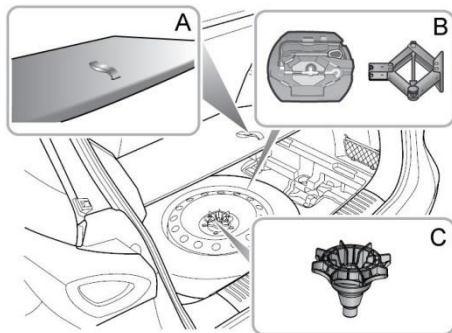

Saque la rueda de repuesto y la caja de herramientas:

#### **Nota:**

***Este modelo está provisto de rueda de repuesto guardaespacios.***

- 1 Levante la alfombra del maletero con la correa de elevación (A).

- 2 Desenrosque la tuerca de fijación de la rueda de repuesto (C) y saque la rueda de repuesto del maletero.
- 3 Saque la caja de herramientas (B).

Las herramientas de la caja de herramientas son las siguientes:

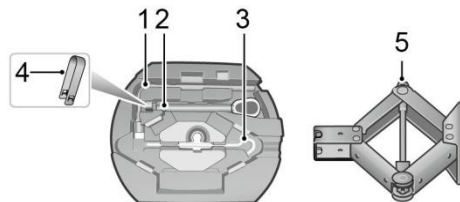

- 1 Llave de Tornillos de Rueda
- 2 Anilla de Remolque
- 3 Asa del Gato
- 4 Herramienta de Extracción del Tapón del Perno de la Rueda
- 5 Gato de Elevación

## Sustitución de la Rueda

Si necesita cambiar la rueda durante el viaje, elija un lugar seguro para detenerse lejos de la carretera principal si es posible. Pida siempre a sus acompañantes que salgan del vehículo y esperen en una zona segura y alejada del resto del tráfico.

Encienda las luces de emergencia y póngase un chaleco reflectante. Si está disponible, coloque un triángulo de advertencia a unos 50 o 150 metros por detrás de su vehículo para alertar al tráfico que se aproxima.

Antes de cambiar una rueda, asegúrese de que las ruedas delanteras están en posición recta. Accione el freno de estacionamiento y coloque la palanca de cambios en la posición P. Coloque el interruptor de arranque en la posición OFF.

## Colocación del Gato



***NO trabaje debajo del automóvil con un gato para cambiar ruedas como único medio de apoyo. ¡El gato está diseñado únicamente para cambiar ruedas!***



***No levante NUNCA el vehículo con el gato en una posición distinta a los puntos de apoyo, ya que daños graves podrían ser causados.***



***Evite dañar los bajos del vehículo, especialmente los componentes calientes del sistema de escape.***

Coloque el gato sobre un suelo firme y nivelado, debajo del punto de elevación más cercano a la rueda que va a ser desmontada. Gire con la mano la manivela del tornillo del gato y ajústelo hasta que la cabeza del gato encaje perfectamente en el reborde de la carrocería.



# FALLO DURANTE LA CONDUCCIÓN

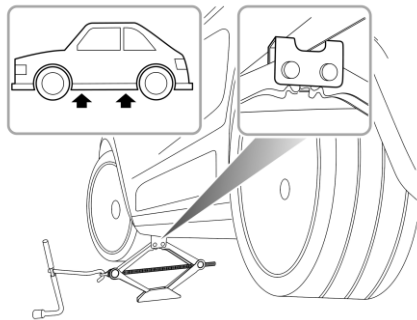

Asegúrese de que la base del gato esté totalmente en contacto con el suelo nivelado.

## IMPORTANTE

- Asegúrese de que el gato esté colocado sobre suelo firme y nivelado.
- Si el vehículo debe ser estacionado en pendiente, coloque las cuñas delante y detrás de las otras 3 ruedas para evitar que el vehículo se mueva.

## Montaje de la Rueda de Repuesto



*Compruebe periódicamente la presión del neumático de la rueda de repuesto, ya que puede estar bajo presión debido a que no ha sido utilizado durante largos periodos de tiempo. Compruebe siempre la presión de los neumáticos después de cambiar una rueda.*



*Los tornillos de la rueda deben ser apretados al torque especificado después de cambiar una rueda (120~130 Nm).*

- 1 Antes de levantar el automóvil, utilice la herramienta especial suministrada con el vehículo para desmontar los tapones de los tornillos de rueda. Utilice la llave para tornillos de rueda para aflojar cada tornillo media vuelta en sentido antihorario.
- 2 Gire la palanca en el sentido de las agujas del reloj hasta que el neumático quede libre del suelo.

**Nota:** *Por su seguridad, coloque la rueda de repuesto debajo de la pestaña de la carrocería, cerca del gato, y evite colocar las ruedas boca abajo en el suelo, ya que la superficie podría resultar dañada.*

- 3 Retire los tornillos de las ruedas y guárdelos para evitar que se pierdan. Asegúrese de que el vehículo está estable y no hay riesgo de deslizamiento o movimiento antes de quitar los tornillos de las ruedas.
- 4 Desmonte la rueda de carretera y colóquela en posición horizontal.

**Nota:** Coloque la rueda de repuesto sustituida debajo de la pestaña de la carrocería, cerca del gato, y evite colocar las ruedas boca abajo en el suelo, ya que la superficie podría ser rayada.

- 5 Monte la rueda de repuesto y apriete los tornillos de la rueda hasta que ésta quede firmemente asentada contra el cubo.
- 6 Baje el vehículo y retire el gato, luego apriete COMPLETAMENTE los tornillos de la rueda en una secuencia diagonal.
- 7 Vuelva a colocar las herramientas y coloque la rueda sustituida en el maletero.

**Nota:** NO se apoye en el mango de la llave para tornillos de rueda ni utilice el tubo de extensión en el asa de la llave.

**Nota:** Cuando sustituya la rueda, apriete completamente los tornillos en la secuencia diagonal

dos veces.

**Nota:** Consulte a un Reparador Autorizado local o a un especialista en neumáticos para obtener un neumático de repuesto lo antes posible.

### Rueda de Repuesto Guardaespacios



Sólo una rueda de repuesto guardaespacios puede ser utilizada al mismo tiempo, de lo contrario el rendimiento operativo y el rendimiento de los frenos pueden ser reducidos, provocando accidentes o lesiones a usted mismo y a otros.



Al conducir por carreteras cubiertas de nieve o hielo, es aconsejable montar la rueda guardaespacios en las ruedas traseras del vehículo para mantener una estabilidad adecuada. Si el neumático de la rueda delantera está dañado, una rueda trasera debe ser colocada en la posición de la rueda delantera y, a continuación, montar la rueda de repuesto guardaespacios en la posición de la rueda trasera.

## FALLO DURANTE LA CONDUCCIÓN

---



*Las cadenas de nieve no pueden ser utilizadas en la rueda de repuesto guardaespacios, esto puede causar daños al coche y a la cadena de nieve.*

Cuando la rueda de repuesto guardaespacios esté montada, conduzca con cuidado y la velocidad del vehículo no debe superar los 80 km/h. Haga reparar el neumático completo y sustituya la rueda de repuesto lo antes posible. Esto prolongará la vida útil de la rueda de repuesto para otras emergencias.

**Nota:** *NO utilice un túnel de lavado automático cuando la rueda de repuesto esté montada, los raíles guía del túnel de lavado pueden crear un conflicto con la rueda/neumático y causar daños.*

## Sustitución de Fusibles

### Fusible

Los fusibles son simples disyuntores que protegen los equipos eléctricos del coche impidiendo que los circuitos eléctricos queden sobrecargados. Un fusible fundido indica que el circuito bajo su protección falla y deja de funcionar.

Si un fusible es sospechoso de estar defectuoso, puede sacarlo de la caja de fusibles y observar si el cable metálico del fusible está fundido.

#### IMPORTANTE

- **NUNCA** intente reparar un fusible fundido. Sustituya **SIEMPRE** un fusible por otro del mismo valor nominal, de lo contrario podría producirse un incendio debido a daños en el sistema eléctrico o a una sobrecarga del circuito.
- Si un fusible sustituido falla inmediatamente, póngase en contacto lo antes posible con un Reparador Autorizado MG.

Es recomendable llevar fusibles de repuesto en el vehículo, los cuales pueden ser obtenidos en un Reparador Autorizado MG.

### Caja de Fusibles

El vehículo está equipado con 2 cajas de fusibles:

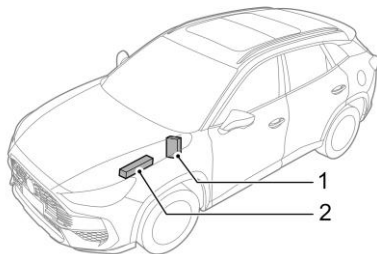

- I Caja de fusibles del habitáculo (detrás del panel embellecedor de las rodillas del lado del conductor)

# FALLO DURANTE LA CONDUCCIÓN

- 2 Caja de fusibles del compartimento delantero (el lado izquierdo del compartimento delantero)

## Caja de Fusibles del Compartimento de Pasajeros



### Comprobación o Sustitución de fusibles

- 1 Apague el interruptor START/STOP y todos los

aparatos eléctricos, y desconecte el cable negativo de la batería.

- 2 Retire el panel embellecedor de la rodilla del lado del conductor para acceder a la caja de fusibles.
- 3 Sujete la cabeza del fusible con una herramienta de extracción de fusibles en la tapa de la caja de fusibles del compartimento delantero, tire del fusible y extráigalo, y compruebe si está fundido.
- 4 Si el fusible está fundido, sustitúyalo por otro fusible del mismo tipo y del mismo amperaje.

### Fusible Especificación

| Código | Espec. | Función  |
|--------|--------|--|
| F1     | 40A    | A/C, Soplador  |
| F2     | 5A     | Paquete de Instrumentos, Conector de Enlace de Datos (DLC) |
| F3     | 10A    | Pasarela   |

## FALLO DURANTE LA CONDUCCIÓN

| Código | Espec. | Función   |
|--------|--------|---|
| F4     | 5A     | Cámara de Visión Delantera, Sensor de Lluvia/Luz/Solar, Radar Trasero de Asistencia a la Conducción, Módulo de Control HD AVM |
| F5     | 5A     | Interruptor EPB, Interruptor Combinado Puerta Conductor, Interruptor Panel Táctil Instrumentos                                |
| F6     | 5A     | Pantalla Central, Interruptor del Panel de Entretenimiento, Muelle del Reloj, Radio Digital                                   |
| F7     | -      | -   |
| F8     | 5A     | Interruptor PEPS, Bobina de repuesto  |
| F9-F10 | -      | -   |
| F11    | 25A    | Interruptor de Ajuste del Asiento del Conductor   |
| F12    | -      | -   |

| Código  | Espec. | Función  |
|---------|--------|--|
| F13     | 5A     | Unidad de Control de la Palanca de Cambios                                 |
| F14     | 10A    | Módulo de Detección y Diagnóstico  |
| F15-F19 | -      | -  |
| F20     | 30A    | Motor del Techo Panorámico   |
| F21-F22 | -      | -  |
| F23     | 10A    | Aire Acondicionado   |
| F24     | -      | -  |
| F25     | 5A     | Módulo de Comunicación   |
| F26-F45 | -      | -  |
| F46     | 5A     | Cargador Inalámbrico de Teléfono Móvil, Interfaz USB Fila Superior/Trasera |

# FALLO DURANTE LA CONDUCCIÓN

## Caja de Fusibles del Compartimento Delantero

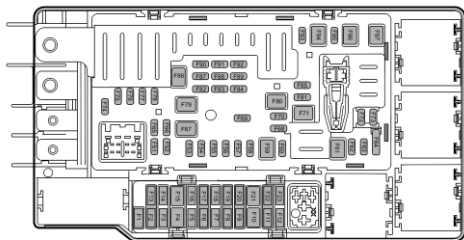

### Comprobación o Sustitución de fusibles

1 Apague el interruptor START/STOP y todos los aparatos eléctricos, y desconecte el cable negativo de la batería.

- 2 Presione el cerrojo para abrir la tapa superior de la caja de fusibles del compartimento delantero.
- 3 Sujete la cabeza del fusible con una herramienta de extracción de fusibles en la tapa superior, tire del fusible y extráigalo, y compruebe si está fundido.
- 4 Si el fusible está fundido, sustitúyalo por otro fusible del mismo tipo y del mismo amperaje.

### Fusible Especificación

| Código | Espec. | Función                     |
|--------|--------|-----------------------------|
| F1-F50 | -      | -                           |
| F51    | 15A    | Bobina de Encendido         |
| F52    | 20A    | Módulo de Control del Motor |
| F53    | 5A     | Módulo de Control del Motor |
| F54    | -      | -                           |
| F55    | 10A    | Módulo de Control del Motor |

## FALLO DURANTE LA CONDUCCIÓN

| Código | Espec. | Función   |
|--------|--------|---|
| F56    | -      | -   |
| F57    | -      | -   |
| F58    | 30A    | Módulo de Control de la Carrocería  |
| F59    | 30A    | Controlador del Actuador del Cambio de Marcha   |
| F60    | 30A    | Módulo de Control de la Carrocería  |
| F61    | 30A    | Bomba de Vacío Eléctrica  |
| F62    | 30A    | Módulo de Control de la Carrocería  |
| F63    | -      | -   |
| F64    | 5A     | Conjunto de Instrumentos, Sensor PDC Trasero, Módulo de Detección y Diagnóstico, Unidad de Control de la Palanca de Cambios, Puerta de Enlace |

| Código | Espec. | Función   |
|--------|--------|---|
| F65    | 15A    | Bomba de Gasolina   |
| F66    | -      | -   |
| F67    | 40A    | Módulo de Control Dinámico de Estabilidad   |
| F68    | 20A    | Módulo de Control de la Transmisión   |
| F69    | 5A     | Interruptor de la Luz de Freno  |
| F70    | 15A    | Conjunto de Faros Izquierdos  |
| F71    | 30A    | Interruptor del Regulador de la Ventana Trasera Derecha, Interruptor del Regulador de la Ventana del Pasajero Delantero |



## FALLO DURANTE LA CONDUCCIÓN

| Código | Espec. | Función  |
|--------|--------|--|
| F72    | 5A     | Módulo de Control del Motor, Módulo de Control de la Transmisión, Controlador del Actuador del Cambio de Marcha, Módulo de Control Dinámico de Estabilidad       |
| F73    | -      | -  |
| F74    | -      | -  |
| F75    | -      | -  |
| F76    | 20A    | Ventilador de Refrigeración, Válvula de Alivio, Bomba de Aceite de Desplazamiento Variable, Termostato Electrónico, Válvula VVT - Admisión, Válvula VVT - Escape |

| Código | Espec. | Función   |
|--------|--------|---|
| F77    | 15A    | Válvula de Ventilación del Depósito, Sensor de Oxígeno de Entrada, Sensor de Oxígeno de Salida, Válvula de Control del Depósito |
| F78    | 10A    | Embrague del Compresor del A/C  |
| F79    | 40A    | Módulo de Control Dinámico de Estabilidad   |
| F80    | 30A    | Interruptor del Regulador de la Ventana Trasera Izquierda   |
| F81    | 15A    | Conjunto de Faros Derecho   |
| F82    | 30A    | Módulo de Control de la Carrocería  |
| F83    | 5A     | Radar de Detección Delantera  |
| F84    | 30A    | Módulo de Control de la Carrocería  |

## FALLO DURANTE LA CONDUCCIÓN

| Código | Espec. | Función  |
|--------|--------|--|
| F85    | -      | -  |
| F86    | 30A    | Relé de Arranque                                   |
| F87    | -      | -  |
| F88    | -      | -  |
| F89    | 15A    | Relé Lavaparabrisas, Relé Lavacristales Trasero    |
| F90    | 10A    | Regulación de Faros, Espejo Retrovisor Interior    |
| F91    | -      | -  |
| F92    | 15A    | Relé del Claxon, Relé del Limpiaparabrisas Trasero |
| F93    | 10A    | Espejo Retrovisor Calefactado                      |
| F94    | 30A    | Ventana Trasera Calefactada                        |
| F95    | 30A    | Módulo de Control de la Carrocería                 |

| Código | Espec. | Función                    |
|--------|--------|----------------------------|
| F96    | -      | -                          |
| F97    | 25A    | Limpiaparabrisas Delantero |

# FALLO DURANTE LA CONDUCCIÓN

---

## Sustitución de Bombillas

### Especificación de la Bombilla

| Bombilla                            | Especificación |
|-------------------------------------|----------------|
| Luz de placa y matrícula            | W5W 5W         |
| Luz Indicadora de Dirección Trasera | WY21W 21W      |
| Luz de Reversa                      | W16W 16W       |

**Nota: Otras fuentes de luz no enumeradas son LED, que no pueden ser sustituidas por separado.**

## Sustitución de Bombillas

Antes de sustituir cualquier bombilla, apague el interruptor de arranque y el interruptor de iluminación, y desconecte el cable negativo de la batería para evitar cualquier posibilidad de cortocircuito.

**Nota: Sustituya únicamente bombillas del mismo tipo y especificación.**

Sustituya la bombilla con cuidado para evitar dañar el cuerpo de la lámpara o la bombilla. Utilice guantes o un paño suave para envolverla en lugar de tocar directamente el cristal de la bombilla. Si el cristal de la bombilla está rayado o contaminado, puede provocar que la bombilla no pueda concentrar la luz. Si es necesario, limpie el cristal con alcohol desnaturalizado para eliminar las huellas dactilares.

Si tiene alguna duda sobre la sustitución específica, póngase en contacto con el Reparador Autorizado MG.

### Bombilla del Indicador de Dirección Trasero

- 1 Abra y apoye el maletero. Consulte "Sistema Antirrobo" en la sección "Arranque y Conducción".
- 2 Utilice un destornillador de punta plana para desmontar 2 tapas embellecedoras (1) en el perno de montaje de la luz trasera para exponer el perno de montaje.

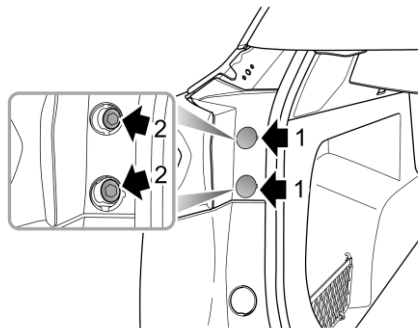

- 3 Utilice una llave de tubo adecuada para desmontar los 2 tornillos (2) que fijan el faro trasero a la carrocería.

- 4 Desconecte el conector de la red de conductores y desmonte el faro trasero.
- 5 Gire el soporte de los intermitentes traseros en el sentido contrario a las agujas del reloj para desmontarlo y extraiga la bombilla de los intermitentes traseros del soporte.

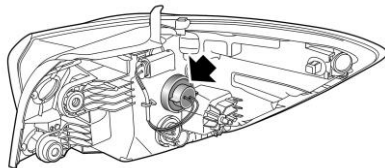

- 6 Monte una bombilla nueva en el portalámparas e instale el portalámparas en la luz trasera, apretándolo en el sentido de las agujas del reloj para asegurarse de que queda instalado en su sitio.
- 7 Asegúrese de que la arandela de sellado de la luz trasera está instalada en su sitio.
- 8 Conecte el conector del arnés, fije la luz trasera a la carrocería, instale 2 pernos y apriételes a 3 - 5 Nm.
- 9 Instale las tapas embellecedoras de los pernos y fíjelas en su sitio.

## FALLO DURANTE LA CONDUCCIÓN

---

- 10 Compruebe si las luces indicadoras de dirección traseras funcionan con normalidad.
- 11 Cierre el maletero.

### Bombilla de la luz de reversa

- 1 Abra y apoye el maletero. Consulte "Sistema Antirrobo" en la sección "Arranque y Conducción".
- 2 Utilice un destornillador de punta plana para desmontar la placa de cubierta del puerto de acceso de la luz trasera combinada.

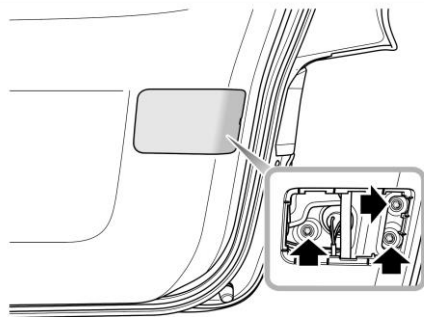

- 3 Utilice una llave de tubo o una llave inglesa adecuada para desmontar las 3 tuercas que fijan el faro trasero al maletero.
- 4 Desconecte el conector de la red de conductores y desmonte el faro combinado trasero.
- 5 Gire el soporte de la luz de reversa en sentido contrario a las manecillas del reloj para retirarlo y retire la bombilla de la luz de reversa del soporte.

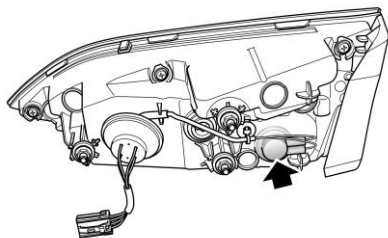

- 6 Monte una bombilla nueva en el portalámparas e instale el portalámparas en la luz trasera combinada; apriételo en el sentido de las agujas del reloj para asegurarse de que queda instalado en su sitio.
- 7 Asegúrese de que la arandela de estanqueidad del faro trasero está instalada en su sitio.
- 8 Conecte el conector de la red, fije el piloto trasero al portón trasero, instale 3 tuercas y apriételas a 2,7 – 3,3 Nm.
- 9 Montar la placa de cubierta del puerto de acceso de la luz combinada trasera y asegurarse de que el clip está fijado en su sitio.
- 10 Compruebe si las luces de marcha atrás funcionan con

normalidad.

- 11 Cierre el maletero.

### Bombilla de la Luz de Placa de Matrícula

- 1 Abra y apoye el maletero. Consulte "Sistema Antirrobo" en la sección "Arranque y Conducción".
- 2 Utilice un destornillador de punta plana para hacer palanca en el panel embellecedor superior del maletero y retírelo.

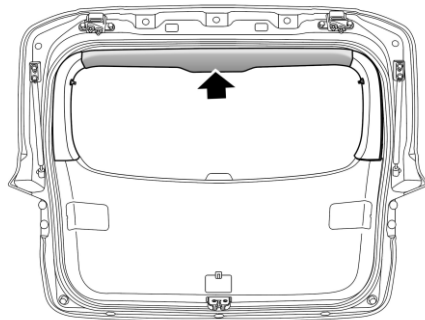

## FALLO DURANTE LA CONDUCCIÓN

- 3 Utilice un destornillador Phillips para desmontar los dos tornillos que fijan el panel embellecedor central del portón trasero en los lados izquierdo y derecho, y haga palanca en el clip para desmontar el panel embellecedor central.

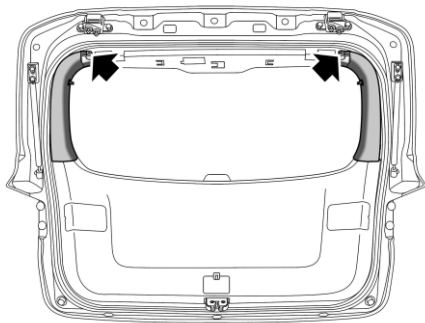

- 4 Haga palanca con un destornillador de punta plana para retirar la tapa del embellecedor (1) del panel embellecedor inferior del maletero.

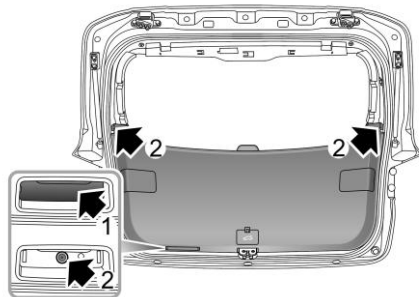

- 5 Utilice un destornillador Phillips para desmontar los 3 tornillos (2) que fijan el panel embellecedor inferior del maletero y haga palanca en el clip para desmontar el panel embellecedor inferior.
- 6 Gire el soporte de la luz de placa en el sentido contrario a las agujas del reloj para extraerlo y saque la bombilla de la luz de placa del soporte.

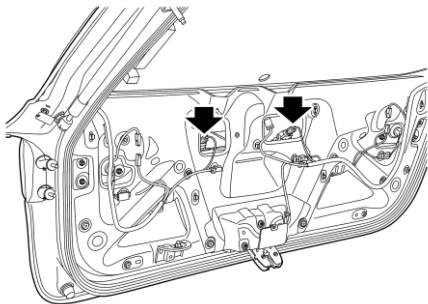

- 7 Monte una bombilla nueva en el portalámparas e instale el portalámparas en la lámpara de la matrícula, apretándolo en el sentido de las agujas del reloj para asegurarse de que queda instalado en su sitio.
- 8 Monte el panel embellecedor inferior del maletero, asegúrese de que el clip queda fijado en su sitio y apriete los 3 tornillos.
- 9 Montar el embellecedor atornillado del panel embellecedor inferior del maletero y asegurarse de que el clip queda fijado en su sitio.
- 10 Montar el tapizado central del maletero en ambos

lados, asegurarse de que el clip queda fijado y apretar 2 tornillos.

- 11 Monte el panel embellecedor superior del maletero y asegúrese de que el clip queda fijado en su sitio.
- 12 Compruebe si las luces de placa de matrícula funcionan con normalidad.
- 13 Cierre el maletero.



---

## **Reparación y Mantenimiento**

---

|  |     |
|--|-----|
| <i>Mantenimiento</i> .....                         | 226 |
| <i>Capó</i> .....                                  | 230 |
| <i>Compartimento del Motor</i> .....               | 232 |
| <i>Motor</i> .....                                 | 233 |
| <i>Sistema de Refrigeración</i> .....              | 236 |
| <i>Freno</i> .....                                 | 238 |
| <i>Batería</i> .....                               | 240 |
| <i>Lavaparabrisas</i> .....                        | 242 |
| <i>Limpiaparabrisas</i> .....                      | 245 |
| <i>Neumático</i> .....                             | 248 |
| <i>Limpieza y Mantenimiento del Vehículo</i> ..... | 254 |

# REPARACIÓN Y MANTENIMIENTO

---

## Mantenimiento

### Mantenimiento Rutinario

La seguridad, la fiabilidad y las prestaciones de su automóvil dependen en parte de lo bien que esté conservado. Debe asegurarse de que el mantenimiento sea realizado cuando sea necesario y de acuerdo con la información contenida en el "Manual de Garantía y Mantenimiento".

### Mantenimiento

La información de mantenimiento posterior será mostrada en el centro de mensajes. Consulte "Centro de Mensajes" en el capítulo "Instrumentos y Controles" o la información relacionada con el sistema de entretenimiento. Tras la realización de cada mantenimiento, el Reparador Autorizado MG local que realice el mantenimiento restablecerá la información del mantenimiento siguiente.

***Nota: Si el mantenimiento no es efectuado (o la pantalla no es reseteada por un Reparador Autorizado MG después del mantenimiento), la pantalla de mantenimiento no podrá proporcionar información correcta.***

### Historial de Mantenimiento

Asegúrese de que su Reparador Autorizado MG local registra el Historial de Mantenimiento después de cada mantenimiento.

### Sustitución del Líquido de Frenos

Sustituya el líquido de frenos de acuerdo con la información contenida en el "Manual de Garantía y Mantenimiento".

***Nota: La sustitución del líquido de frenos tendrá un coste adicional.***

### Sustitución del Líquido Refrigerante

Es necesario sustituir el líquido refrigerante (solución anticongelante y agua) de acuerdo con la información contenida en el 'Manual de Garantía y Mantenimiento'.

***Nota: La sustitución del líquido refrigerante supondrá un costo adicional.***

### Control de Emisiones

Su vehículo está equipado con un sistema de control de emisiones y evaporación diseñado para cumplir los requisitos legales y territoriales específicos. Un reglaje

incorrecto del motor puede afectar negativamente a las emisiones de gases de escape, al rendimiento del motor y al consumo de combustible, además de provocar altas temperaturas que podrían dañar los catalizadores y el motor.

## IMPORTANTE

Debe tener en cuenta que la sustitución, modificación o manipulación no autorizada de este equipo por parte de un propietario o de un taller de reparación de vehículos podría invalidar la garantía del fabricante. Además, los ajustes del motor no pueden ser modificados. De lo contrario, los índices de emisiones del vehículo podrían verse afectados.

### Mantenimiento por el Propietario



***Cualquier descenso significativo o repentino en los niveles de fluidos, o desgaste desigual de los neumáticos, debe ser comunicado sin demora al Reparador Autorizado MG.***

Además de los mantenimientos rutinarios mencionados anteriormente, hay una serie de comprobaciones sencillas que deben ser realizadas con mayor frecuencia.

### Control Diario

- Funcionamiento de las luces, claxon, limpiaparabrisas, lavaparabrisas y luces de advertencia.
- Funcionamiento de los cinturones de seguridad y los frenos.
- Busque depósitos de líquido debajo del coche que puedan indicar una fuga.
- Compruebe el aspecto de los neumáticos.

### Control Semanal

- Nivel de aceite del motor.
- Nivel del líquido refrigerante.
- Nivel del líquido de frenos.
- Nivel del líquido limpiaparabrisas.
- Presión de los neumáticos.
- Funcionamiento del aire acondicionado.

***Nota: El nivel de aceite del motor debe ser revisado con mayor frecuencia si el automóvil se conduce durante períodos prolongados a altas velocidades.***

### Condiciones Especiales de Funcionamiento

Si su automóvil es utilizado frecuentemente en

# REPARACIÓN Y MANTENIMIENTO

---

condiciones polvorientas, o en climas extremos donde las temperaturas ambiente bajo cero o muy altas son normales, debe prestar especial atención a su mantenimiento. Deberá realizar operaciones especiales de mantenimiento (consulte el "Manual de Garantía y Mantenimiento" o póngase en contacto con un Reparador Autorizado MG de su localidad).

## Seguridad en el Taller



***Los ventiladores de refrigeración pueden empezar a funcionar después de que el motor sea apagado, y continuar funcionando durante algunos minutos. Manténgase alejado de todos los ventiladores mientras trabaja en el compartimento del motor.***

Si necesita realizar tareas de mantenimiento, observe en todo momento las siguientes precauciones de seguridad:

- Mantenga las manos y la ropa alejadas de las correas y poleas de transmisión.
- Si el vehículo ha circulado recientemente, **NO TOQUE** los componentes del sistema de escape y refrigeración hasta que el motor se haya enfriado.
- **NO TOQUE** los cables o componentes eléctricos con

el motor en marcha o con el interruptor de arranque encendido.

- **NO** deje **NUNCA** el motor en marcha en una zona sin ventilación - los gases de escape son venenosos y extremadamente peligrosos.
- **NO** trabaje debajo del vehículo con un gato como único medio de apoyo.
- Asegúrese de que las chispas y las luces desnudas estén lejos del compartimento del motor.
- Lleve ropa de protección y guantes de trabajo.
- Quítese los relojes y las joyas antes de trabajar en el compartimento del motor.
- **NO** permita que las herramientas o partes metálicas del vehículo entren en contacto con los cables o terminales de la batería.

## Líquido Tóxico

Los líquidos utilizados en los vehículos de motor son venenosos y no deben ser consumidos ni entrar en contacto con heridas abiertas. Entre ellos se incluyen: ácido de batería, refrigerante, líquido de frenos, líquido de dirección asistida, combustible, aceite de motor y líquido limpiaparabrisas.

Por su propia seguridad, lea y obedezca SIEMPRE todas las instrucciones impresas en las etiquetas y los envases.

## **Aceite de Motor Usado**

El contacto prolongado con aceite de motor puede causar graves trastornos cutáneos, incluyendo dermatitis y cáncer de piel. Lávese a fondo después del contacto. El aceite de motor usado debe ser desechado correctamente. El desecho incorrecto puede causar una amenaza para el medio ambiente.

# REPARACIÓN Y MANTENIMIENTO

## Capó

### Apertura del Capó



**NO conduzca si el capó no está cerrado o está retenido sólo por el cierre de seguridad.**

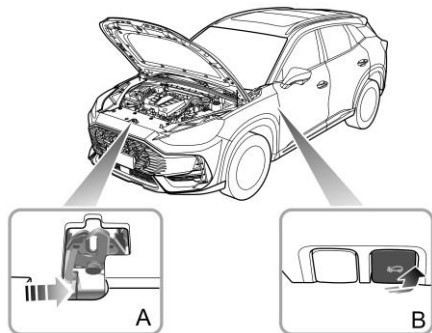

- 1 Tire de la palanca de apertura del capó (A) desde el interior del automóvil.

- 2 Empuje la palanca (B) montada en el capó en la dirección de la flecha para soltar el cierre de seguridad del capó.
- 3 Levante el capó y sujételo firmemente con la varilla de soporte.

### Cierre del Capó

Sujete el capó con ambas manos y bájelo, dejándolo caer los últimos 20 cm~30 cm para cerrarlo completamente.

Al intentar levantar el borde delantero del capó, compruebe si el cierre está completamente acoplado después de cerrar el capó. En caso contrario, repita la operación.

### Alarma de Capó Abierto\*

Si el capó no está totalmente enclavado, cuando el vehículo está en estado ACC / ON / RUNNING, el icono de alarma correspondiente será visualizado en la pantalla del centro de mensajes. Si se detecta que el capó no está completamente cerrado durante la conducción, sonará un aviso acústico.

### IMPORTANTE

- Por razones de seguridad, el capó debe estar bien cerrado durante la conducción. Por eso, después de cerrar el capó, compruebe que esté bien cerrado, por ejemplo, que el borde del capó esté a ras con la carrocería del automóvil.
- Debe parar el coche inmediatamente cuando la seguridad lo permita y cerrar el capó si no está bien cerrado durante la conducción.
- Tenga cuidado con las manos al cerrar el capó con fuerza hacia abajo.



# REPARACIÓN Y MANTENIMIENTO

---

## Compartimento del Motor



*Al trabajar en los componentes del compartimento del motor, las precauciones de seguridad enumeradas en "Seguridad en el Garaje" deben ser respetadas, y por favor refiérase a "Mantenimiento" en esta sección.*

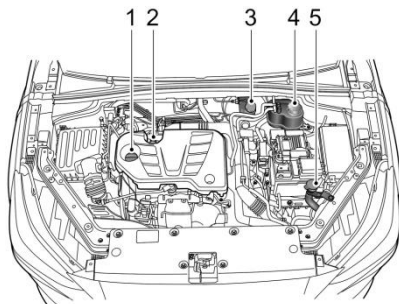

- 1 Tapón de llenado de aceite (tapón negro)
- 2 Varilla de nivel de aceite (amarilla)
- 3 Depósito del líquido de frenos (tapón negro)
- 4 Depósito de expansión del líquido refrigerante (tapón negro)
- 5 Depósito del líquido de lavado (tapón azul)

## Motor

### Aceite del Motor

#### Clasificación ACEA/API del Aceite de Motor

La Asociación de Constructores Europeos de Automóviles (ACEA) y el Instituto Americano del Petróleo (API) clasifican los aceites de motor en función de sus prestaciones y calidad. Para garantizar el mejor rendimiento del vehículo, utilice aceite de motor 0W-20 recomendado por el fabricante que cumpla con las especificaciones ACEA C5 y API SP. El aceite de motor 0W-20 es adecuado para entornos de baja temperatura y temperatura normal, y es un aceite de motor multiuso para todas las estaciones.

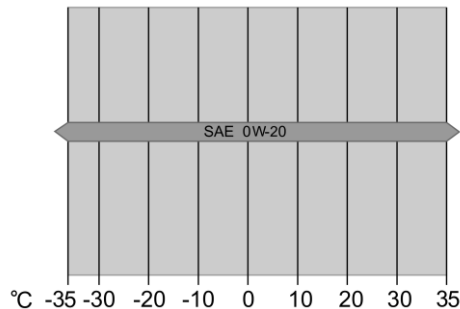

#### IMPORTANTE

No deje que el motor funcione a baja temperatura del refrigerante durante mucho tiempo. Si ha realizado varios recorridos cortos y no ha alcanzado la temperatura normal de funcionamiento del motor cada vez, prolongue el tiempo de funcionamiento del motor para que alcance la temperatura normal de funcionamiento.

# REPARACIÓN Y MANTENIMIENTO

---

## Comprobación y Rellenado del Aceite del Motor



*Si conduce el vehículo con el nivel de aceite del motor **POR ENCIMA** de la marca superior o **POR DEBAJO** de la marca inferior de la varilla, dañará el motor.*



*No derrame aceite sobre el motor caliente, ya que podría provocar un incendio.*

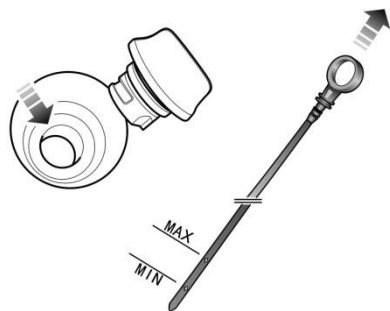

Compruebe semanalmente el nivel de aceite y rellene si es necesario. Lo ideal es que el nivel de aceite sea comprobado con el motor frío y el coche descansando sobre un terreno llano. Si el motor está en marcha y ya se está calentando, espere al menos cinco minutos después de desconectar el interruptor de arranque antes de comprobar el nivel de aceite.

I Extraiga la varilla y limpie el aceite que contiene.

- 2 Introduzca lentamente la varilla de nivel de aceite y vuelva a sacarla para comprobar el nivel de aceite; el nivel de aceite no debe ser inferior a la marca 'MIN' de la varilla.
- 3 Desenrosque el tapón de llenado de aceite del motor y rellene el aceite para mantener el nivel de aceite entre la marca 'MAX' y la marca 'MIN' de la varilla de nivel de aceite.
- 4 Espere 5 minutos y vuelva a comprobar el nivel de aceite, añada una cantidad adecuada de aceite si es necesario - ¡NO LLENE DEMASIADO!
- 5 Por último, asegúrese de que la varilla de medición esté insertada y el tapón de llenado de aceite esté bien sujeto.

## Especificaciones del Aceite de Motor

Utilice el aceite de motor recomendado y certificado por SAIC Motor. Consulte "Fluidos y Capacidades Recomendados" en la sección "Datos Técnicos".

***Nota: No utilice los aditivos de aceite de motor no aplicables al coche, o de lo contrario el motor puede ser dañado. Le recomendamos que utilice los aditivos para aceite de motor aprobados por el fabricante, consulte a un Reparador Autorizado MG para más***

**detalles.**

### IMPORTANTE

Compruebe el nivel de aceite del motor con más frecuencia si el vehículo es conducido a altas velocidades durante periodos prolongados.

# REPARACIÓN Y MANTENIMIENTO

---

## Sistema de Refrigeración

### Comprobación y Rellenado del Líquido Refrigerante

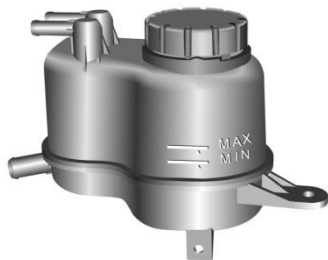

El sistema de refrigeración debe ser revisado semanalmente. Durante la inspección, el vehículo deberá estar estacionado sobre suelo nivelado y el sistema de refrigeración deberá estar en estado frío. Si el nivel de refrigerante está por debajo de la marca "MIN", abra el tapón del depósito de expansión de refrigerante y rellene refrigerante. El nivel de refrigerante no debe ser superior a la marca "MAX".

Evite que el refrigerante entre en contacto con la carrocería del vehículo al rellenar. El refrigerante puede dañar la pintura.

Si el nivel de refrigerante desciende considerablemente durante un corto periodo de tiempo y sospecha que puede haber una fuga, solicite asistencia a un Reparador Autorizado MG.

### Especificaciones del Líquido Refrigerante



*El líquido refrigerante es venenoso y puede ser mortal si se ingiere - mantenga el depósito de líquido refrigerante cerrado y fuera del alcance de los niños. En caso de contacto accidental con el refrigerante por parte de niños, solicite asistencia médica inmediatamente.*



*Evite que el refrigerante entre en contacto con la piel o los ojos. Si esto ocurre, enjuague inmediatamente con abundante agua. Si los ojos siguen enrojecidos, doloridos o incómodos, solicite asistencia médica inmediatamente.*

Utilice únicamente el refrigerante recomendado y certificado por el fabricante. Consulte "Fluidos y Capacidades Recomendados" en la sección "Datos Técnicos".

**Nota:** *La adición de inhibidores de corrosión u otros aditivos al sistema de refrigeración de este automóvil puede alterar gravemente la eficacia del sistema y causar daños en las piezas. Le recomendamos que utilice los aditivos certificados por el fabricante,*

*consulte a su Reparador Autorizado para más detalles.*

# REPARACIÓN Y MANTENIMIENTO

---

## Freno

El recorrido libre del pedal de freno está en el rango de 0~30 mm.



**NO apoye el pie en el pedal del freno durante la conducción; esto puede sobrecalentar los frenos, reducir su eficacia y provocar un desgaste excesivo de los componentes del freno.**

Alcance de uso razonable del par de fricción de freno: no menos de 2 mm para el espesor de las pastillas de freno, 23~25 mm para el disco de freno delantero, y 8~10 mm para el disco de freno trasero.

Durante los primeros 1500 km, debe evitar situaciones en las que se requieran frenadas bruscas.

Tenga en cuenta que las revisiones periódicas son vitales para garantizar que todos los componentes de los frenos son examinados en busca de desgaste en los intervalos correctos, y sustituidos cuando sea necesario para garantizar la seguridad a largo plazo durante el intervalo prescrito en el Manual de Garantía y Mantenimiento.

El vehículo debe rodar durante 800 km después de sustituir la pastilla o el disco de freno.

## Comprobación y Rellenado del Líquido de Frenos



**El líquido de frenos es altamente tóxico, manténgalo sellado y almacenado fuera del alcance de los niños. En caso de contacto accidental con el líquido de frenos, acuda inmediatamente al médico.**



**Evite que el líquido de frenos entre en contacto con la piel o los ojos. Si esto ocurre, enjuague inmediatamente con abundante agua. Si los ojos siguen enrojecidos, doloridos o incómodos, solicite asistencia médica inmediatamente.**

El nivel del líquido de frenos debe ser revisado semanalmente cuando el sistema esté frío y con el coche en terreno llano. Limpie primero la tapa antes de abrir el depósito del líquido de frenos.

El nivel del líquido de frenos puede verse a través del depósito y debe ser mantenido entre las marcas "MAX" y "MIN".

**Nota: No permita que el nivel del líquido de frenos descienda por debajo de la marca "MIN" ni que suba**

por encima de la marca "MAX".



**Nota:** El líquido de frenos dañará las superficies pintadas. Si accidentalmente derrama el líquido de frenos sobre la superficie pintada, absorba inmediatamente cualquier derrame con un paño absorbente y lave la zona con agua o champú.

### Especificación del Líquido de Frenos

Utilice el líquido de frenos recomendado y aprobado por

SAIC Motor. Consulte "Fluidos y Capacidades Recomendados" en la sección "Datos Técnicos".

#### IMPORTANTE

Reemplace el líquido de frenos regularmente de acuerdo con el Manual de Garantía y Mantenimiento.



# REPARACIÓN Y MANTENIMIENTO

---

## Batería

### Mantenimiento de la Batería



***NO utilice aparatos eléctricos de a bordo durante un periodo prolongado de tiempo cuando el vehículo no esté arrancado, de lo contrario la batería podría descargarse, lo que provocaría que el vehículo no arrancara o que se redujera la vida útil de la batería.***



***Guarde siempre las baterías en posición vertical y nunca intente desmontarlas.***

La batería está situada en el compartimento delantero y está diseñada para no necesitar mantenimiento, por lo que no es necesario rellenarla.

Según el estado de carga actual y el estado de la batería, el sistema puede limitar la potencia de algunos aparatos eléctricos, por favor, arranque el vehículo lo antes posible para cargar la batería.

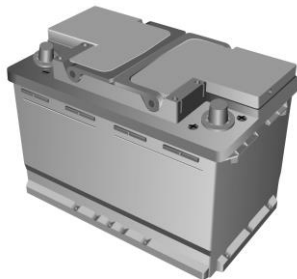

**Nota:** Cuando el vehículo esté estacionado durante un largo periodo de tiempo, es recomendable desconectar el borne negativo de la batería para sujetar la pila. Antes de conectar o desconectar el borne negativo de la batería del vehículo, asegúrese de que el interruptor de arranque está apagado. Cuando vuelva a conectar el borne negativo de la batería, asegúrese de que la pila de sujeción está bien sujeta al borne negativo de la batería. Si está estacionado durante un largo periodo de tiempo sin desconectar el borne negativo, es recomendable conducir o ralentí durante más de media hora a la semana para ayudar a prolongar la vida útil de la batería.

### Sustitución de la Batería



**La batería contiene ácido sulfúrico, que es corrosivo.**

Póngase en contacto con el Reparador Autorizado MG para extraer e instalar la batería. Instale únicamente una batería de repuesto del mismo tipo y especificación que la original para mantener el correcto funcionamiento del vehículo.



La batería debe ser desechada utilizando un método aprobado, las baterías usadas pueden ser perjudiciales para el medio ambiente. Debe ser reciclada por una empresa profesional. Consulte a un Reparador Autorizado MG para más detalles.

# REPARACIÓN Y MANTENIMIENTO

---

## Lavaparabrisas

### Comprobación y Rellenado del Líquido de Lavado



**NO permita que el líquido de lavado entre en contacto con llamas o fuentes de ignición, ya que es inflamable.**



**Cuando llene el depósito de líquido lavaparabrisas, NO deje que el líquido se derrame sobre las piezas situadas alrededor del motor ni sobre la superficie pintada de la carrocería del vehículo. En caso de que el líquido de lavado sea derramado en las manos u otras partes del cuerpo, lávese inmediatamente con agua limpia.**

Compruebe regularmente el nivel del líquido de lavado. Si el nivel es bajo, rellene el depósito siguiendo las instrucciones. Utilice el líquido de lavado recomendado y certificado por el fabricante. Consulte "Fluidos y Capacidades Recomendados" en la sección "Datos Técnicos".



**Nota: NO utilice anticongelante ni solución ácida (como diluyente de vinagre) en el depósito del líquido: el anticongelante dañará la pintura y la solución ácida dañará el motor del lavaparabrisas.**

## IMPORTANTE

- Utilice el líquido de lavado recomendado y certificado por el fabricante. El uso incorrecto del líquido lavaparabrisas en invierno puede dañar el motor del lavaparabrisas debido a la congelación.
- El uso del interruptor del lavaparabrisas cuando no hay líquido lavaparabrisas puede dañar el motor del lavaparabrisas.
- El funcionamiento de los limpiaparabrisas cuando el parabrisas está seco y no hay líquido de lavado puede dañar el parabrisas y los limpiaparabrisas. Pulverice el líquido de lavado y ponga en marcha los limpiaparabrisas cuando haya suficiente líquido de lavado.

## Boquillas del lavaparabrisas

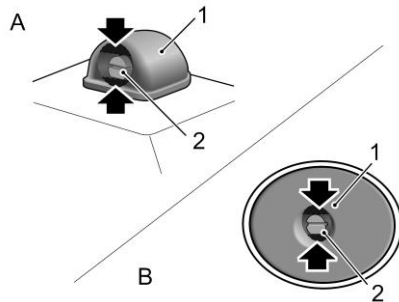

La boquilla del lavaparabrisas (A) está situada en el panel de la rejilla de entrada de aire del A/C del compartimento del motor, y la boquilla del lavaparabrisas trasero (B) está situada en el alerón detrás de la carrocería.

Accione los lavaparabrisas periódicamente para comprobar que las boquillas están despejadas y correctamente orientadas.

## REPARACIÓN Y MANTENIMIENTO

---

El ángulo de las boquillas del lavaparabrisas se configura durante la entrega, por lo que generalmente no hay necesidad de ajustes. Para ajustar la boquilla del lavaparabrisas, puede introducir un pequeño destornillador de punta plana en el hueco (zona negra indicada por la flecha) entre la carcasa (1) y la boquilla (2) y girar ligeramente hacia abajo o hacia arriba para conseguir un ángulo de inyección adecuado.

Si la boquilla está obstruida, introduzca una aguja o un alambre metálico fino en el orificio para eliminar la obstrucción.

## Limpiaparabrisas

### Escobillas Limpiaparabrisas

#### IMPORTANTE

- La grasa, la silicona y los productos derivados del petróleo merman la capacidad de limpieza de las escobillas. Limpie las escobillas con agua tibia jabonosa y compruebe periódicamente su estado.
- Limpie el parabrisas con frecuencia. NO utilice las escobillas limpiaparabrisas para eliminar suciedad persistente o incrustada, reducirá su efecto y su vida útil.
- Si signos de dureza o agrietamiento en la goma son encontrados, o si los limpiaparabrisas dejan rayas o áreas sin limpiar en el parabrisas, entonces las escobillas deben ser reemplazadas.
- Limpie el parabrisas regularmente con un limpiacristales adecuado y asegúrese de que el parabrisas está bien limpio antes de sustituir las escobillas.
- Coloque únicamente escobillas limpiadoras idénticas a las originales.
- Limpie el hielo y la nieve de los limpiaparabrisas y asegúrese de que no estén congelados o adheridos al parabrisas antes de accionarlos.

# REPARACIÓN Y MANTENIMIENTO

## Sustitución de las Escobillas Limpiaparabrisas

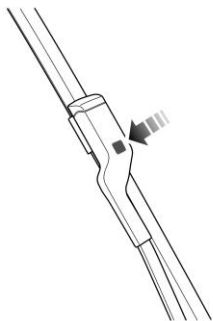

- 1 Con el capó cerrado y el interruptor de arranque en la posición OFF durante un máximo de 20 segundos, pulse el interruptor de la palanca del limpiaparabrisas hasta la posición de Limpieza Individual (consulte 'Limpiaparabrisas y Lavaparabrisas' en la sección 'Instrumentos y Controles') y suéltelo, el limpiaparabrisas se moverá automáticamente a la posición de servicio y se detendrá en el parabrisas.
- 2 Levante el brazo del limpiaparabrisas y sepárelo del parabrisas.
- 3 Pulse el botón del brazo del limpiaparabrisas (tal y como está indicado en la ilustración) y tire del extremo superior de la escobilla hacia fuera para desengancharla del brazo del limpiaparabrisas.
- 4 Desenganche la escobilla del brazo del limpiaparabrisas y deséchela.
- 5 Coloque la escobilla nueva en la ranura del brazo del limpiaparabrisas.
- 6 Empuje la escobilla hacia el brazo del limpiaparabrisas hasta que quede completamente encajada.
- 7 Vuelva a colocar el conjunto del limpiaparabrisas en el parabrisas y compruebe si la escobilla está correctamente fijada en el brazo del limpiaparabrisas.
- 8 Vuelva a pulsar la palanca del limpiaparabrisas hasta la posición de Limpieza Individual y suéltela, o conecte el interruptor de arranque, el limpiaparabrisas saldrá del modo de servicio y volverá automáticamente a su posición original.

## Sustitución de la Escobilla del Limpiaparabrisas Trasero

- 4 Vuelva a colocar el conjunto del limpiaparabrisas en la luneta trasera.

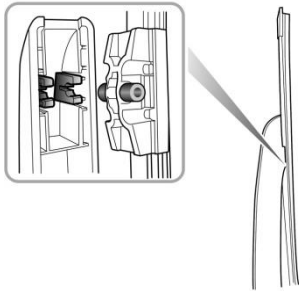

- 1 Levante el brazo del limpiaparabrisas y sepárelo de la ventana trasera.
- 2 Tire del conector de la escobilla hacia fuera con una fuerza moderada para separarlo del brazo del limpiaparabrisas y deseche la escobilla.
- 3 Introduzca el conector de la nueva escobilla en la ranura del brazo del limpiaparabrisas. Asegúrese de que la escobilla quede bien sujeta en el brazo del limpiaparabrisas.



# REPARACIÓN Y MANTENIMIENTO

---

## Neumático

### Vista General

- Es posible que los neumáticos nuevos no tengan las mismas propiedades de adherencia que los neumáticos viejos, por favor, conduzca a velocidad moderada y con la debida precaución durante los primeros 500 km.
- Al pasar bordillos o tramos de carretera similares, conduzca únicamente a baja velocidad, con las ruedas y los bordillos en ángulo recto en la medida de lo posible.
- Compruebe periódicamente si los neumáticos presentan daños (pinchazos, arañazos, grietas y picaduras) - retire cualquier objeto extraño de la banda de rodadura.
- El tapón antipolvo de la válvula debe estar colocado para evitar que entre polvo en la válvula.
- Si el neumático debe ser desmontado, marque siempre la orientación neumático/rueda para asegurar una correcta reinstalación.
- Guarde la rueda o el neumático desmontado en un lugar fresco, seco y oscuro.

El daño de un neumático o llanta puede ocurrir de forma imperceptible. Si se experimenta una vibración o

desviación anormal, significa que el neumático podría haber sido dañado. Si sospecha que un neumático está dañado, reduzca la velocidad inmediatamente y detenga el vehículo para comprobar si el neumático está dañado. Si no puede ver el daño desde el exterior, continúe conduciendo el vehículo lentamente hasta el Reparador Autorizado más cercano para su inspección.

### Neumáticos Direccionales

Los neumáticos direccionales están marcados con el "sentido de giro" (DOR). Para mantener las características de maniobrabilidad, el rendimiento de los neumáticos, el bajo nivel de ruido de la carretera y prolongar la vida útil de los neumáticos, los neumáticos/ruedas deben estar siempre equipados con una flecha indicadora que muestre el 'DOR' correcto.

## **Vida Útil de los Neumáticos**

Una presión de neumáticos racional y un estilo de conducción moderado pueden prolongar la vida útil de los neumáticos. Recomendaciones:

- Compruebe la presión de los neumáticos al menos una vez al mes, debe ser realizado cuando el neumático esté frío;
- Evite tomar curvas a velocidades excesivas;
- Compruebe con frecuencia si los neumáticos presentan un desgaste anormal;
- Cuando el vehículo vaya a estar estacionado durante mucho tiempo, debe ser movilizado al menos una vez cada dos semanas para evitar la deformación permanente de los neumáticos debido al estrés a largo plazo.

Los siguientes factores afectan a la vida útil de los neumáticos:

### ***Presión de los Neumáticos***

Una presión incorrecta provocará el desgaste anormal del neumático, acortará considerablemente la vida útil y tendrá un efecto adverso en las características de conducción del vehículo.

### ***Estilo de Conducción***

Acelerar y frenar con excesiva brusquedad en las curvas reducirá la vida útil del neumático.

### ***Equilibrado de las Ruedas***

Todo vehículo nuevo sale de fábrica con las ruedas equilibradas dinámicamente, pero éstas pueden quedar desequilibradas debido a diversos factores durante el funcionamiento.

Si las ruedas están desequilibradas, el mecanismo de dirección puede temblar o vibrar y los neumáticos pueden empezar a desgastarse en exceso. Es importante restablecer el equilibrio de las ruedas lo antes posible. Cada rueda debe volver a ser equilibrada después de instalar un neumático nuevo o de reparar un neumático.

### ***Defecto de Alineación de las Ruedas***

Una alineación incorrecta de las ruedas puede provocar un desgaste excesivo de los neumáticos y afectar a la seguridad del vehículo. Si los neumáticos muestran signos de desgaste anormal, compruebe a tiempo la alineación de las ruedas y pida consejo a un Reparador Autorizado local.

# REPARACIÓN Y MANTENIMIENTO

---

## Comprobación de Neumáticos



**¡EL USO DE NEUMÁTICOS DEFECTUOSOS ES PELIGROSO! NO conduzca si algún neumático está dañado, excesivamente desgastado o inflado a una presión incorrecta.**



**Al sustituir los neumáticos, se recomienda encarecidamente que los nuevos neumáticos sean de la misma especificación que los neumáticos originales. Los neumáticos alternativos de una especificación diferente, o los neumáticos no cualificados pueden afectar negativamente a las prestaciones de conducción y a la seguridad del vehículo. Para mantener el confort y la seguridad, es recomendable pedir consejo a un Reparador Autorizado MG local.**

Conduzca siempre teniendo en cuenta el estado de los neumáticos e inspeccione regularmente la banda de rodadura y las paredes laterales para detectar cualquier signo de deformación (abultamientos), cortes o desgaste.

**Nota: Evite que los neumáticos entren en contacto con aceite, grasa y combustible.**

## Presión de los Neumáticos



**Antes de un viaje de larga distancia, la presión de los neumáticos debe ser revisada.**

Compruebe la presión de los neumáticos al menos una vez al mes. Los neumáticos deben estar fríos durante la inspección.

Si es necesario comprobar los neumáticos cuando están calientes, debe esperar que las presiones hayan aumentado en 30~40 kPa (es decir, 0,3~0,4 bar). En esta circunstancia, NUNCA deje salir aire de los neumáticos para igualar las presiones recomendadas (en frío) en los datos técnicos.

## Válvulas

Mantenga los tapones de las válvulas firmemente sujetos para evitar que entre suciedad en la válvula. Compruebe si hay fugas en la válvula (escuche un silbido delator) cuando compruebe la presión de los neumáticos.

## Pinchazos

Su vehículo está equipado con neumáticos que pueden no presentar fugas si son penetrados por un objeto punzante, siempre que el objeto permanezca en el neumático. Si se da cuenta de esta situación, reduzca inmediatamente la

velocidad y conduzca con precaución. Sustituya por un neumático de repuesto o repare el neumático lo antes posible.

**Nota:** Si el flanco del neumático está dañado o deformado, sustitúyalo inmediatamente, no intente repararlo.

### Indicadores de Desgaste de los neumáticos

Los neumáticos montados como equipo original tienen indicadores de desgaste de 1,6 mm de altura en la parte inferior de la banda de rodadura, verticales con respecto al sentido de rodadura de la rueda y distribuidos uniformemente por la circunferencia. La marca en el lateral del neumático, como las letras mayúsculas TWI o el símbolo triangular, muestra la ubicación del indicador de desgaste.

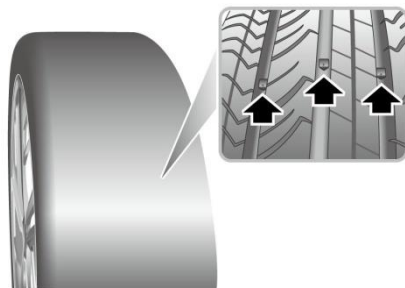

Cuando la banda de rodadura se haya desgastado hasta 1,6 mm o menos, los indicadores saldrán a la superficie del dibujo de la banda de rodadura, produciendo el efecto de una banda continua de goma a lo ancho del neumático.

#### IMPORTANTE

Un neumático DEBE ser sustituido tan pronto como se haga visible una marca de desgaste. De lo contrario, puede haber riesgo de accidentes.

# REPARACIÓN Y MANTENIMIENTO

---

## Rotación de los Neumáticos

Es recomendable cambiar las ruedas a intervalos irregulares para igualar el desgaste de los neumáticos.

Cuando los neumáticos están muy desgastados, es recomendable intercambiar las ruedas delanteras y traseras tal y como es mostrado en la ilustración. Esto puede evitar el desgaste irregular de los neumáticos, prolongar la vida útil y equilibrar la fatiga de los neumáticos.

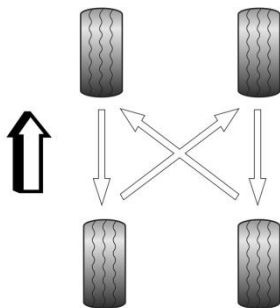

**Nota:** Los neumáticos direccionales (identificados por la flecha en el lateral del neumático) **NO** pueden ser intercambiados de lado a lado.

**Nota:** Después de la rotación de los neumáticos, es necesario llevar a cabo el autoaprendizaje del TPMS. Para más detalles, consulte a un Reparador Autorizado MG.

## Neumáticos/Cadenas de Nieve

Las cadenas para neumáticos/nieve inadecuadas pueden dañar los neumáticos, las ruedas, la suspensión, los frenos o la carrocería de su vehículo.

Por favor, preste atención a los siguientes requisitos en el uso:

- Las cadenas para neumáticos/nieve sólo pueden ser instaladas en las ruedas delanteras;
- El grosor de las cadenas para neumáticos/nieve no deberá superar los 15 mm;
- Observe siempre las instrucciones de instalación y tensión de las cadenas para neumáticos/nieve, así como las limitaciones de velocidad de las distintas carreteras;
- No conduzca a más de 50 km/h;
- Para evitar daños en los neumáticos y un desgaste excesivo de las cadenas para neumáticos/nieve, éstas deben ser retiradas cuando se circule por carretera sin nieve.

**Para este vehículo, las únicas especificaciones de ruedas y neumáticos que admiten cadenas para neumáticos/nieve son las siguientes:**

Tamaño de la Llanta: 6.5JX17

Tamaño del Neumático: 215/60 R17

***Nota: Si circula con frecuencia por carreteras cubiertas de nieve y hielo, es recomendable utilizar neumáticos de invierno. Consulte a un Reparador Autorizado MG local para más detalles.***

# REPARACIÓN Y MANTENIMIENTO

---

## Limpieza y Mantenimiento del Vehículo



*Observe todas las precauciones de seguridad sobre los productos de limpieza; No beba líquidos y manténgalos alejados de los ojos.*

### Exterior

#### Lavado del Vehículo



*No limpie el compartimento delantero con agua a alta presión ya que puede dañar el sistema eléctrico del vehículo.*



*Algunos sistemas de limpieza de alta presión penetrarán en las juntas de puertas, ventanas y techos corredizos, y dañarán los mecanismos de las cerraduras. NO dirija los chorros de agua directamente a componentes que puedan ser dañados fácilmente. Asegúrese de que el sistema de alimentación del vehículo esté APAGADO cuando lave el coche.*

Para preservar el acabado de la pintura de su vehículo, tenga en cuenta los siguientes cuidados:

- NO utilice agua caliente para lavar el vehículo.
- NO utilice detergentes ni detergentes líquidos.
- Si hace calor, NO lave el vehículo bajo la luz directa del sol.
- Cuando utilice una manguera, NO dirija el agua directamente a las juntas de las ventanillas, las puertas o el techo solar, ni a través de las aberturas de las ruedas a los componentes de los frenos.

Si el vehículo está muy sucio, utilice una manguera para eliminar la suciedad y la arenilla de la carrocería antes de lavarlo. A continuación, lave el vehículo con agua fría o templada que contenga un champú de lavado y encerado de buena calidad. Utilice siempre agua abundante para asegurarse de que la suciedad sea eliminada de la superficie y no quede incrustada en la pintura. Después del lavado, aclare la carrocería con agua limpia y séquela con una gamuza.

#### *Limpieza de la Zona Inferior*

***Nota: NO utilice una manguera de alta presión para limpiar el compartimento delantero, ya que podría dañar los sistemas electrónicos del vehículo.***

## IMPORTANTE

- Lea siempre las instrucciones de uso del fabricante.
- NO dirija la boquilla del limpiador a presión directamente hacia el punto de carga de alto voltaje o las conexiones de alto voltaje de la batería en la parte inferior del vehículo.

### Pulido de la Pintura

Trate de vez en cuando la superficie de la pintura con un pulimento aprobado que contenga las siguientes propiedades:

- Abrasivos muy suaves para eliminar la contaminación de la superficie sin eliminar ni dañar la pintura.
- Compuestos de relleno que rellenarán los arañazos y reducirán su visibilidad.
- Cera para proporcionar una capa protectora entre la pintura y los elementos.

**Nota:** *En la medida de lo posible, evite aplicar pulimentos o productos de cera sobre los cristales de las ventanillas y las juntas de goma.*

### Daños en la Pintura

Cualquier daño en la pintura o picadura de piedra debe ser tratado inmediatamente con materiales adecuados de pintura/laca para evitar invalidar la Garantía Anticorrosión.

### Escobillas Limpiaparabrisas

Lave con agua tibia y jabón. NO utilice limpiadores a base de alcohol o disolventes.

### Ventanas y Espejos

Limpie regularmente todos los cristales, por dentro y por fuera, con un limpiacristales adecuado.

**Parabrisas:** En particular, limpie la parte exterior del parabrisas con limpiacristales después de lavar el vehículo con productos de lavado y encerado, y antes de instalar nuevas escobillas limpiaparabrisas.

**Parabrisas trasero:** Limpie el interior con un paño suave, con un movimiento de lado a lado para evitar dañar los elementos calefactores.

**Retrovisores:** Lávelos con agua jabonosa. Utilice una espátula de plástico para quitar el hielo. NO utilice compuestos de limpieza abrasivos ni espátulas metálicas.

### Componentes de Plástico



# REPARACIÓN Y MANTENIMIENTO

---

Cualquier componente de plástico debe ser limpiado utilizando métodos de limpieza convencionales y no ser tratado con materiales abrasivos.

## Eliminación de manchas de alquitrán

Utilice gasolina de quemar para eliminar las manchas de alquitrán y las manchas de grasa resistentes de la pintura. A continuación, lave la zona inmediatamente con agua jabonosa para eliminar todos los restos de alcohol.

## Ruedas



***Al limpiar las ruedas, no utilice materiales ni agua que entren en contacto con el freno.***

Para que las ruedas estén en óptimas condiciones, deben ser limpiadas con regularidad.

Utilice únicamente un limpiador de ruedas no ácido recomendado. Lea siempre las instrucciones del producto.

## Limpieza de la Zona Inferior



***NO utilice una manguera de alta presión para limpiar el compartimento delantero, ya que podría dañar los sistemas electrónicos del vehículo.***

De vez en cuando, pero sobre todo durante los meses de invierno cuando haya sal en las carreteras, utilice una manguera para lavar los bajos del vehículo. Elimine las acumulaciones de barro y limpie a fondo las zonas donde pueden acumularse fácilmente los residuos (pasos de rueda y costuras de los paneles, por ejemplo).

## Limpeza del Interior

### Materiales plásticos

Limpe los materiales plásticos con un limpiador de tapicerías diluido y, a continuación, pase un paño húmedo.

**Nota:** *NO pule los componentes del tablero de instrumentos, ya que no deben ser reflectantes.*

### Moquetas y tejidos

Limpe con limpiador de tapicerías diluido - prube primero en una zona oculta.

### Piel

Limpe la tapicería de cuero con agua caliente y un jabón no detergente. Seque y pule el cuero con un paño seco, limpio y sin pelusas.

**Nota:** *NO utilice gasolina, detergentes, cremas para muebles ni abrillantadores como productos de limpieza.*

### Cuadro de Instrumentos, Pantalla de Infoentretenimiento

Limpe únicamente con un paño seco. NO utilice líquidos de limpieza ni aerosoles.

## Cubiertas del Módulo de las Bolsas de Aire



**NO permita que estas zonas estén inundadas de líquido y NO utilice gasolina, detergente, crema para muebles ni abrillantadores.**

Para evitar daños en el SRS de las bolsas de aire, las siguientes zonas deben ser limpiadas moderadamente con un paño húmedo y limpiador de tapicería SOLAMENTE:

- Almohadilla central del volante.
- Zona del tablero de instrumentos que contiene la bolsa de aire del pasajero.
- Zona del revestimiento del techo y de los remates de los montantes delanteros que contienen los módulos de protección contra impactos laterales en la cabeza.

## Cinturones de Seguridad



**NO utilice lejías, tintes ni disolventes de limpieza en los cinturones de seguridad.**

Extienda los cinturones y, a continuación, utilice agua caliente y un jabón no detergente para limpiarlos. Deje que los cinturones se sequen naturalmente; NO los retraiga ni utilice el automóvil hasta que estén completamente secos.



## **Datos Técnicos**

---

|  |     |
|--|-----|
| <i>Datos Técnicos Dimensiones</i> .....  | 260 |
| <i>Parámetros de masa del vehículo completo</i> .....                          | 262 |
| <i>Parámetros del Motor Principal</i> .....                                    | 263 |
| <i>Parámetros de Rendimiento Dinámico</i> .....                                | 264 |
| <i>Líquidos y Capacidades Recomendados</i> .....                               | 265 |
| <i>Tabla de Parámetros de Alineación de las Cuatro Ruedas (En vacío)</i> ..... | 266 |
| <i>Ruedas y Neumáticos</i> .....   | 267 |
| <i>Presión de los Neumáticos (Frío)</i> .....                                  | 268 |

# DATOS TÉCNICOS

## Datos Técnicos Dimensiones

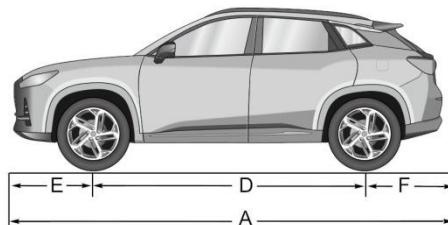
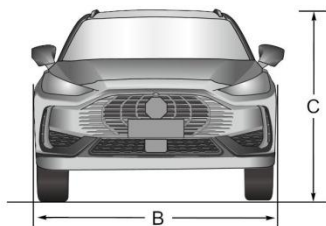

| Artículo, unidades            | Parámetro Valores  |
|-------------------------------|--|
| Longitud total A, mm          | 4581   |
| Anchura total B, mm           | 1871   |
| Altura total C (en vacío), mm | 1601 (altura de la carrocería) 1617 (incluido el portaequipajes) |
| Distancia entre ejes D, mm    | 2670   |

## DATOS TÉCNICOS

| Artículo, unidades                       | Parámetro Valores |
|--|-------------------|
| Voladizo delantero E, mm                 | 985               |
| Voladizo trasero F, mm                   | 926               |
| Vía delantera, mm                        | 1580              |
| Vía trasera, mm                          | 1580              |
| Diámetro mínimo del radio de giro, m     | 11,3              |
| Capacidad del depósito de combustible, L | 55                |

**Nota:** Longitud del vehículo sin incluir la matrícula.

**Nota:** Los espejos retrovisores y la parte deformada de la pared del neumático situada directamente encima del punto de contacto no están incluidos en la anchura total.

## DATOS TÉCNICOS

---

### Parámetros de masa del vehículo completo

| Artículo, unidades                        | Parámetro Valores |
|---|-------------------|
| Persona en cabina, persona                | 5                 |
| Peso del vehículo en vacío (bordillo), kg | 1470              |
| Peso bruto del vehículo, kg               | 1899              |
| Peso en vacío del eje delantero, kg       | 875               |
| Peso en vacío del eje trasero, kg         | 595               |
| Peso del eje delantero con carga, kg      | 984               |
| Peso del eje trasero cargado, kg          | 915               |

**Parámetros del Motor Principal**

| Artículo, unidades                                       | Parámetro Valores |
|--|-------------------|
|  | 1.5T              |
| Diámetro × carrera, mm × mm                              | 74×86,6           |
| Cilindrada total, L                                      | 1,490             |
| Relación de compresión                                   | 10                |
| Potencia neta máxima, kW                                 | 125               |
| Régimen del motor a potencia neta máxima, rev/min        | 5600              |
| Torque máximo, Nm  | 275               |
| Régimen del motor al torque máximo, rev/min              | 2000-4000         |
| Régimen de ralentí, rev/min                              | 680               |
| Tipo de combustible, gasolina sin plomo (RON y superior) | 95                |



# DATOS TÉCNICOS

---

## Parámetros de Rendimiento Dinámico

| Artículo, unidades     | Parámetro Valores |
|------------------------|-------------------|
| Velocidad máxima, km/h | 195               |
| Gradeabilidad, %.      | 30                |

***Nota: Los parámetros de rendimiento dinámico son datos de prueba en condiciones específicas.***

***Nota: Gradeabilidad se ve afectada por diferentes superficies de carretera, presiones de los neumáticos, profundidad del dibujo de los neumáticos y carga del vehículo.***

**Líquidos y Capacidades Recomendados**

| Nombre                                      | Grado             | Capacidad |
|---|-------------------|-----------|
|   |                   | 1,5 T-CVT |
| Aceite de motor (recambio postventa), L     | C5&SP 0W-20       | 4         |
| Refrigerante del motor, L                   | Glicol (tipo OAT) | 5,8       |
| Líquido de transmisión variable continua, L | Shell SL-2100     | 7,5       |
| Líquido de frenos, L                        | DOT 4             | 0,8       |
| Líquido de lavado, L                        | ZY-VIII           | 3         |
| Refrigerante del aire acondicionado, g      | R-134a            | 560±20    |

# DATOS TÉCNICOS

---

**Tabla de Parámetros de Alineación de las Cuatro Ruedas (En vacío)**

| Elementos         |  | Parámetros              |
|-------------------|--|-------------------------|
| Ruedas Delanteras | Inclinación                                    | $-6' \pm 45'$           |
|                   | Ángulo de Caster del Perno Rey                 | $6^{\circ}30' \pm 45'$  |
|                   | Ángulo de Convergencia<br>(convergencia total) | $12' \pm 12'$           |
|                   | Inclinación del Pivote                         | $12^{\circ}45' \pm 45'$ |
| Ruedas Traseras   | Inclinación                                    | $-30' \pm 45'$          |
|                   | Ángulo de Convergencia<br>(convergencia total) | $6' \pm 12'$            |

### Ruedas y Neumáticos

|                      |            |            |
|----------------------|------------|------------|
| Tamaño de la Llanta  | 7,0 J×18   | 7,0 J×19   |
| Tamaño del Neumático | 225/55 R18 | 225/50 R19 |

|                   |                                  |             |
|-------------------|----------------------------------|-------------|
| Rueda de Repuesto | Tamaño de la Llanta              | 4B×17       |
|                   | Tamaño del Neumático de Repuesto | T135/80 R17 |

## DATOS TÉCNICOS

---

### Presión de los Neumáticos (Frío)

| Ruedas            | En vacío         |
|-------------------|------------------|
| Rueda Delantera   | 230 kPa/ 2,3 bar |
| Rueda Trasera     | 230 kPa/ 2,3 bar |
| Rueda de Repuesto | 420 kPa/ 4,2 bar |